

T.C.  
NECMETTİN ERBAKAN ÜNİVERSİTESİ  
AHMET KELEŞOĞLU EĞİTİM FAKÜLTESİ DEKANLIĞI  
FAKÜLTE YÖNETİM KURULU KARARI

TOPLANTI SAYISI:39

KARAR TARİHİ :26.06.2018

**KARAR NO:2018/503-a)**Fakültemiz Sınav Üst Komisyon Başkanı **Prof.Dr.Süleyman SOLAK**'ın Beden Eğitimi ve Spor Bölümü Beden Eğitimi ve Spor Öğretmenliği Programına 2018-2019 Eğitim-Öğretim yılında Özel Yetenek Sınavı esasları ile ilgili yazısı görüşüldü.

Fakültemiz Beden Eğitimi ve Spor Bölümü Beden Eğitimi ve Spor Öğretmenliği Programı 2018 Özel Yetenek Sınavı esaslarının aşağıdaki şekilde kabulüne, Rektörlük makamına arzına;

Oy birliği ile karar verildi.

NECMETTİN ERBAKAN ÜNİVERSİTESİ  
AHMET KELEŞOĞLU EĞİTİM FAKÜLTESİ  
BEDEN EĞİTİMİ VE SPOR BÖLÜMÜ  
BEDEN EĞİTİMİ VE SPOR ÖĞRETMENLİĞİ PROGRAMI  
2018-ÖZEL YETENEK SINAVI ESASLARI

**A-GENEL ESASLAR**

Necmettin Erbakan Üniversitesi Ahmet Keleşoğlu Eğitim Fakültesi Beden Eğitimi ve Spor Bölümü Beden Eğitimi Ve Spor Öğretmenliği Programına 2018-2019 Eğitim-Öğretim yılında Özel Yetenek Sınavı ile öğrenci alınacaktır. Alınacak öğrenci sayısı aşağıdaki tabloda belirtilmiştir.

	Kadın	Erkek	Toplam
Normal	15	30	45
Milli Sporcu (Olimpik)	2	4	6
Milli Sporcu (Olimpik Olmayan)	1	2	3
Engelli	2	4	6
<b>TOPLAM</b>	<b>20</b>	<b>40</b>	<b>60</b>

Milli sporcular ve engelli adaylar kendi aralarında özel yetenek sınavına tabi tutulacaklardır. Boş kalan kontenjanların durumu Sınav Üst Komisyonu tarafından değerlendirilir.

Sınava başvurabilmek için adayların, **2018 TYT-P en az 230 (Milliler ve Spor Lisesi Mezunları için 200) puan alması gerekmektedir.** Başvurular online olarak <https://www.konya.edu.tr/ahmetkelesogluogretim> adresinden yapılacaktır.

Sınavlar aşağıdaki esaslara göre yürütülecek ve neticelendirilecektir.

- A1- Başvuru Tarihleri : 02-09 Ağustos 2018  
A2- Sınav Tarihleri : 14-17 Ağustos 2018  
A3- Sınav Başlama Saati : 10:00  
A4- Sınav Yeri : Konya/Karatay Cemil Keleşoğlu Anadolu Lisesi Spor Salonu

**NOT: ADAYLAR SINAVLA İLGİLİ TÜM DUYURU VE AÇIKLAMALARI FAKÜLTEMİZİN WEB ADRESİNDEN TAKİP ETMEKLE YÜKÜMLÜDÜRLER.**



T.C.  
NECMETTİN ERBAKAN ÜNİVERSİTESİ  
AHMET KELEŞOĞLU EĞİTİM FAKÜLTESİ DEKANLIĞI  
FAKÜLTE YÖNETİM KURULU KARARI

TOPLANTI SAYISI:39

KARAR TARİHİ :26.06.2018

### ÖN KAYIT

#### Özel Yetenek Sınavı Online Başvurusunda İstenen Belgeler

- 1) 2018-TYT Sınav Sonuç Belgesi,
- 2) Lise Diploması ya da mezuniyet belgesi (son 30 gün içerisinde alınmış),
- 3) 1 adet vesikalık fotoğraf (4,5 x 6 cm boyutunda, son altı ay içinde çekilmiş),
- 4) Milli Sporcu (A-B-C) olanlar için Spor Genel Müdürlüğü tarafından onaylanmış ıslak imzalı Millilik Belgesi
- 5) Resmi bir sağlık kurumundan alınan (üniversite hastaneleri, devlet hastaneleri, özel hastaneler veya aile sağlık merkezleri) “**Beden Eğitimi ve Spor Bölümü özel yetenek sınavına girmesinde sakınca yoktur**” yazılı ıslak imzalı sağlık raporu.

**Bu belgeler ön kayıt sırasında online sisteme kaydedilecektir.** Online kayıt sistemine yüklenmeyen belgeler elden kabul edilmeyecektir.

Online başvuru tamamlandıktan sonra 2018 Özel Yetenek Sınav Giriş Belgesi çıktısı alınacaktır.

Online kayıta sisteme yüklenen belgelerin, asıllarının kesin kayıta ibraz edilmemesi durumunda adayın sınavı geçersiz sayılacaktır.

### ÖN ELEME

Koordinasyon testinde; sınava giren adayların iki deneme sonundaki en iyi dereceleri puanlamaya dahil edilecektir. ÖYSP'den (Özel Yetenek Sınavı Puanı) 20 puan altında alan adaylar ise puanlamaya tabi tutulmayacaktır. Sınavda diskalifiye olan ve sınava girmeyen adaylar ön eleme hesaplamasına dahil edilmeyecektir. Ön eleme kuralı Milli sporcular için uygulanmayacaktır.

**ÖYSP Puan Hesaplanması:** Sınavdaki dereceler 100 puan üzerinden değerlendirilecektir. 100 sayısı, sınava giren adayların aldığı en iyi parkur derece çeşitleri sayısına bölünerek çıkan katsayı, alınan derecedeki sıralama ile çarpılarak elde edilecektir.

### KOORDİNASYON PARKURU

-Sınavda adaylar koordinasyon testine tabi tutulacaktır. Koordinasyon testinde adaylar zamana karşı yarışacaklarından, her istasyonu en kısa sürede istenilen ölçülerde yaparak tamamlamak zorundadır.

- Koordinasyon testi 8 istasyondan oluşur.

- Adaylara iki hak verilir.

- Testin başlangıç ve bitiş süreleri fotosel yardımıyla otomasyon sisteminde otomatik olarak belirlenir. Otomasyon sistemini aktif hale getiren ve durduran adayın kendisidir.

- Elde edilen derece ekrana yansır ve aynı anda ana bilgisayara kaydedilir.

- Aday fotoselin bitiş aralığından geçerek koordinasyon parkurunu sonlandırmalıdır. Fotoselin altından veya üzerinden geçerek kronometreyi durduramayan adayların kronometreyi durdurdukları andaki süre geçerli olacaktır ve kendilerine bir hak daha verilmeyecektir.

- Koordinasyon testinde uygulanacak istasyonlar sırasıyla aşağıda belirtilerek açıklanmıştır.

### 1. İSTASYON

T.C.  
NECMETTİN ERBAKAN ÜNİVERSİTESİ  
AHMET KELEŞOĞLU EĞİTİM FAKÜLTESİ DEKANLIĞI  
FAKÜLTE YÖNETİM KURULU KARARI

TOPLANTI SAYISI:39

KARAR TARİHİ :26.06.2018

Aday hazır olunca fotosel aralığında geçerek süreyi başlatır ve huniler arasında slalom yaparak bir sonraki istasyona geçer. Aday hunileri yere düşürürse kaldırmak ve düşürdüğü huniden başlamak zorundadır.

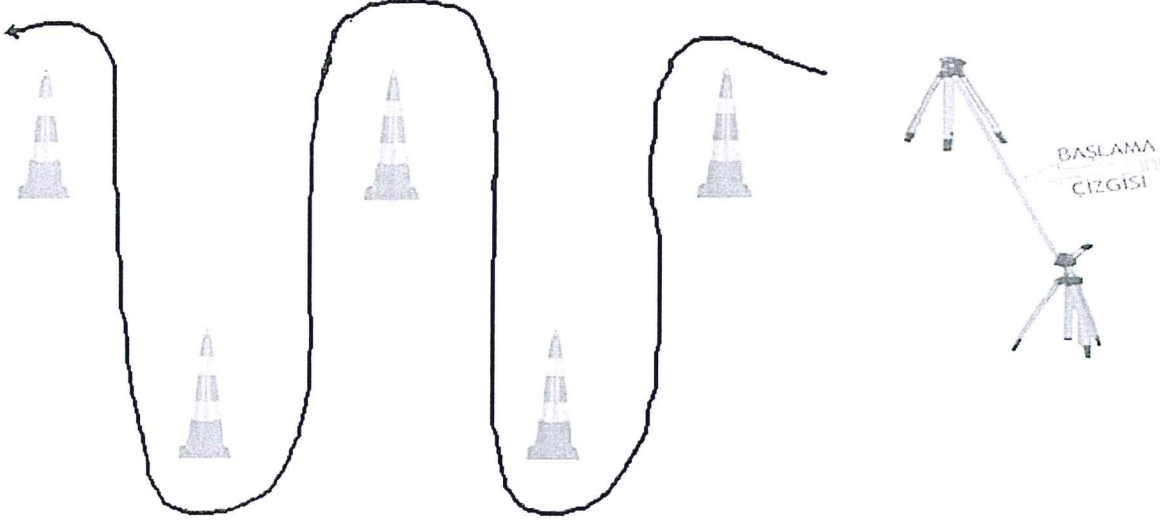

## 2. İSTASYON

Aday huniler önünde kasa içerisinde bulunan futbol topunu el ile alarak belirtilen çizginin gerisinde yere koyar ve ayakları ile huniler arası ve dışarısından top sürerek huniler sonunda bulunan kasaya topu elle bırakır.

- Hunileri atlarsa atladığı huniden başlayarak istasyonu tamamlar.
- Son huniden sonra belirlenen çizgiden sonra topu eline almalıdır.
- Belirlenen çizgiden önce topu eline alırsa bir önceki huniden başlayarak istasyonu tamamlar.

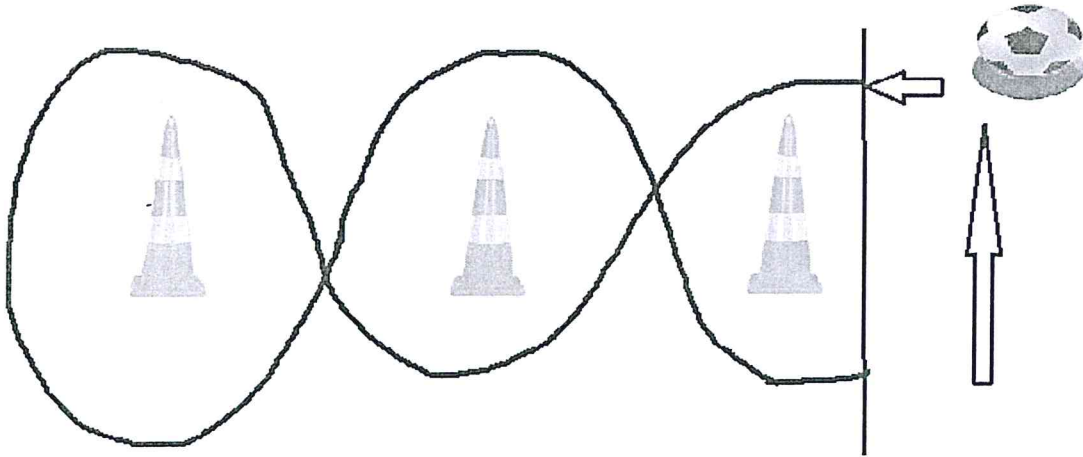

## 3. İSTASYON

Kadın adaylar için 30 cm ve erkek adaylar için 40 cm yüksekliğindeki 6 engelden çift ayak sıçrama yapılır. Adaylar ilk engele geldiklerinde çift ayak sıçrayarak ilk engele başlamak ve çift ayak düşerek engelleri geçmek zorundadır. Son engelde adaylar çift ayak sıçradıktan sonra bitirişi çift ayak veya tek

T.C.  
NECMETTİN ERBAKAN ÜNİVERSİTESİ  
AHMET KELEŞOĞLU EĞİTİM FAKÜLTESİ DEKANLIĞI  
FAKÜLTE YÖNETİM KURULU KARARI

TOPLANTI SAYISI:39

KARAR TARİHİ :26.06.2018

ayak ile yapabilirler. Adaylar, engelleri düşürmeleri durumunda engeli yerine koymak ve düşürdükleri engelden devam etmek zorundadırlar. Aday engeller arasında tek ayakla düşmeleri durumunda hata yaptıkları engelden tekrar çift ayak başlamak zorundadır.



#### 4. İSTASYON

Aday, farklı renk ve numaradaki 5 kasa içinde bulunan topları (sağlık, voleybol, basketbol, futbol ve hentbol toplarını) birer birer alır ve 3 m uzaklıktaki (karşı çaprazındaki) yine o topa ait renkteki ve numaradaki kasanın içine bırakır. Aday topu yanlış kasaya bırakmış ise düzeltebilir. Fakat aday bir kerede birden fazla topu taşıyamaz. (Bir aday koordinasyon uygulamasında, bu sette, topları sağ taraftan sol tarafa aktarmış ise, bir sonraki aday topları bulunduğu yerden yani sol taraftan sağ tarafa aktarır ve sınav sonuna kadar sağdan-sola, soldan-sağa olarak devam eder.)

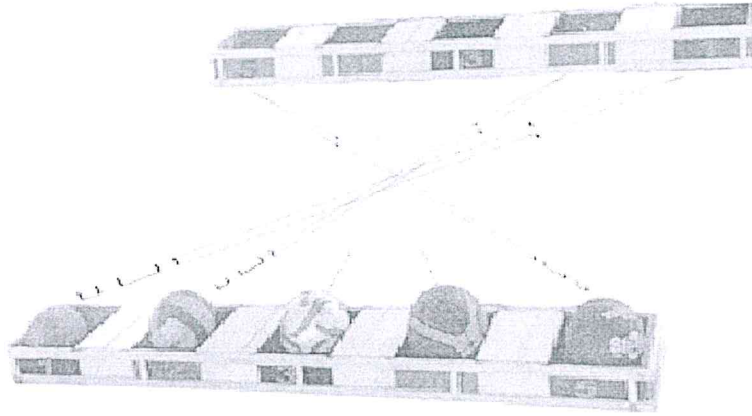

#### 5. İSTASYON

Kadın adaylar 3 kg ve erkek adaylar 4 kg'lık sağlık topunu kasadan alarak slalomlar arasında çift el ile taşır ve son slalomdan sonra koşarak (tekrar slalom yapmadan) sağlık topunu aldığı kasa içerisine geri bırakır. Aday slalom koşusuna istediği taraftan başlayabilir. Aday slalom çubuklarını yere düşürürse kaldırmak ve düşürdüğü slalom çubuğundan devam etmek zorundadır.

T.C.  
NECMETTİN ERBAKAN ÜNİVERSİTESİ  
AHMET KELEŞOĞLU EĞİTİM FAKÜLTESİ DEKANLIĞI  
FAKÜLTE YÖNETİM KURULU KARARI

TOPLANTI SAYISI:39

KARAR TARİHİ :26.06.2018



### 6. İSTASYON

Aday bu istasyonda bulunan 8 tane teker (2'şerli yan yana dizilmiş) içerisinde tek ayakla sıçrayarak bir sonraki istasyona geçer. Aday tekerlerden birini atlaması durumunda başa dönmek zorundadır.

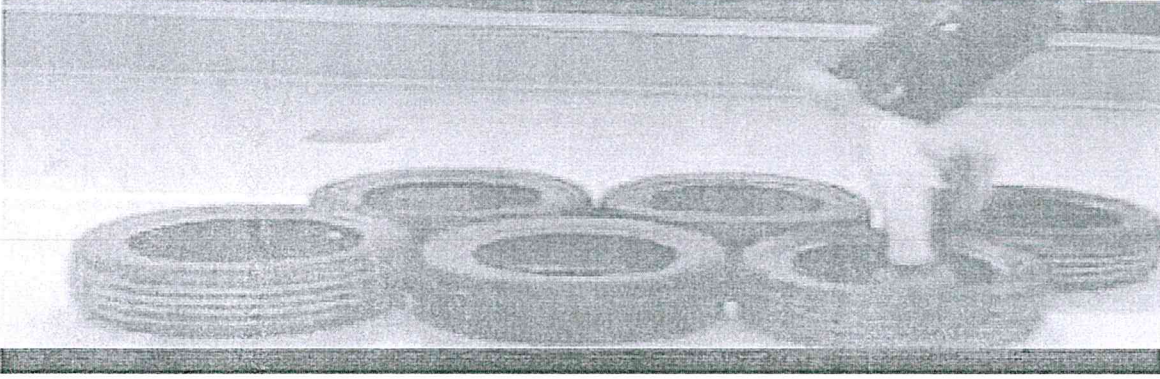

### 7. İSTASYON

Aday 3 sayılı çizgisinde bulunan topu serbest atış çizgisinden önce bir kez sektirmek ve sonrasında sayı yapmak zorundadır. Top çemberden geçinceye kadar sayı girişiminde bulunmalıdır. Aday sayı yapmadan diğer istasyona geçemez. Aday sayı yaptıktan sonra topu aldığı yere bırakmak zorundadır.

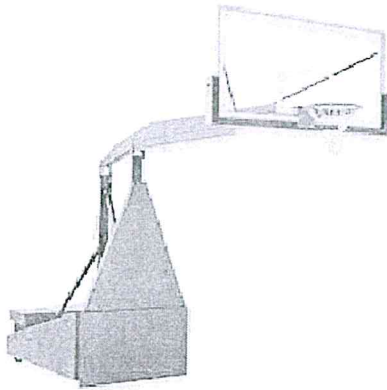

*Handwritten signature*

T.C.  
NECMETTİN ERBAKAN ÜNİVERSİTESİ  
AHMET KELEŞOĞLU EĞİTİM FAKÜLTESİ DEKANLIĞI  
FAKÜLTE YÖNETİM KURULU KARARI

TOPLANTI SAYISI:39

KARAR TARİHİ :26.06.2018

### 8. İSTASYON

Aday 30 m. mesafeyi belirlenen alanlar içerisinde tamamlayarak fotoseli durdurur. Çıkışta fotosele çarpan ve deviren adaylar diskalifiye edilir. Aday tüm vücudunu çizgiden geçirerek fotoseli durdurmalıdır.

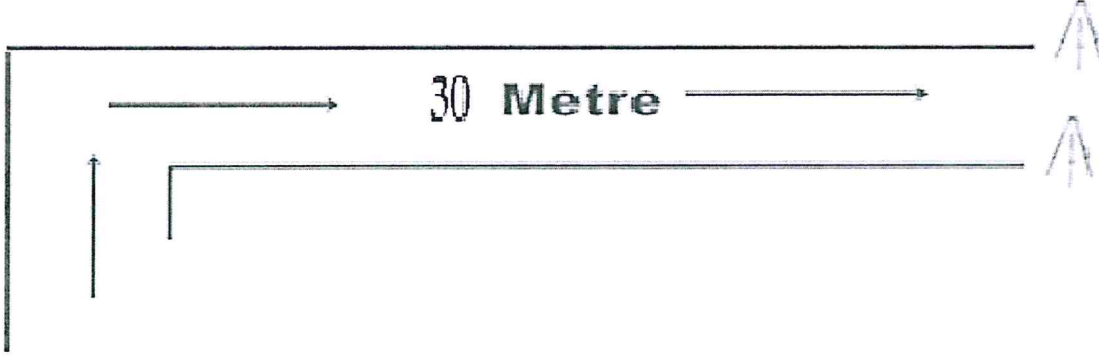

### B. ADAYLARIN, SINAVA GİREBİLMELERİ İÇİN YANLARINDA BULUNDURMASI GEREKLİ BELGELER;

- 2018 Beden Eğitimi ve Spor Özel Yetenek Sınavı Giriş Belgesi
- Nüfus Cüzdanı (adayın güncel fotoğrafı ve T.C kimlik numarası bulunmalı) veya süresi geçerli Pasaport. Bunların dışındaki sürücü belgesi, mesleki kimlik kartları vb. diğer belgeler kabul edilmeyecektir.

### C. SINAVLAR

- Adaylar, sınava girerken spor yapmaya uygun spor kıyafeti; genel olarak şort-tayt, eşofman, spor ayakkabısı vb. giymelidir.
- Sınava girecek adayların spor kıyafetleri üzerinde herhangi bir yazı ya da resim olmaması gerekmektedir.
- Sınavlar, Ahmet Keleşoğlu Eğitim Fakültesi tarafından belirlenen Sınav Üst Komisyonu tarafından yürütülür.
- Sınav sonucu ile ilgili itirazlar Sınav İtirazları Değerlendirme Komisyonuna yapılır. Ayrıca sınav sürecindeki olası itirazlar, teknik inceleme için 100 TL (NEÜ Döner Sermaye IBAN NO: **TR59 0001 5001 5800 7300 2284 83** -Vakıfbank) yatırıldıktan sonra yazılı olarak (dilekçe ile) Sınav Değerlendirme Komisyonuna yapılacaktır. Aday, sınav sürecindeki olası itirazını sınava girdiği gün yapmak zorundadır. İtirazın haklı bulunması durumunda yatırılan para iade edilecektir.
- Sınav Üst Komisyonu gerekli gördüğü durumlarda, adaylara duyurmak koşuluyla, sınav ile ilgili her türlü değişikliği yapma hakkına sahiptir.
- Adaylar sınava göğüs numarasına göre (önce kadın adaylar sonra erkek adaylar olmak üzere) alınacaklardır. **Belirlenen göğüs numarasına göre sınav vakti geldiğinde sınava girmeyen aday, sınav hakkını kaybetmiş olacak ve kesinlikle sınava alınmayacaktır.**
- Adaylar Özel Yetenek Sınavı'nda görev yapan öğretim elemanlarının uyarılarına uymak zorundadırlar. **Sportmenliğe ve centilmenliğe aykırı hareket ettikleri, sınav parkurundaki cihazlara zarar verdikleri ve görevlilere sözlü veya fiili saldırıda bulunmaları durumunda sınavdan ihraç edileceklerdir.**

T.C.  
NECMETTİN ERBAKAN ÜNİVERSİTESİ  
AHMET KELEŞOĞLU EĞİTİM FAKÜLTESİ DEKANLIĞI  
FAKÜLTE YÖNETİM KURULU KARARI

TOPLANTI SAYISI:39

KARAR TARİHİ :26.06.2018

**C1- Yerleştirmeye Esas Olan Puanlar**

- a) ÖYSP Standart Puanı (ÖYSP-SP)
- b) Orta Öğretim Başarı Puanı (OBP)
- c) 2018-TYT puanı (TYT-P)

**C2- Özel Yetenek Sınavı Puanının (ÖYSP) Standart Puana Çevrilmesi**

Özel Yetenek Sınavı Puanının (ÖYSP) ağırlıklandırmaya girebilmesi için bu puanların standart puanlara çevrilmesi gerekir. ÖYSP'lerin standart puana çevrilmesi için önce ÖYSP dağılımının ortalaması ve standart sapması hesaplanacak daha sonrada her aday için aşağıdaki formül kullanılarak ÖYSP standart puanı hesaplanacaktır.

$$\text{ÖYSP Standart Puanı (ÖYSP-SP)} = 10 \times \left[ \frac{\text{Adayın ÖYSP Puanı} - \text{ÖYSP Puan Dağılımının Ortalaması}}{\text{ÖYSP Puan Dağılımının Standart Sapması}} \right] + 50$$

Bu durumda her adayın bir ÖYSP Standart Puanı (ÖYSP-SP) olacaktır. ÖYSP-SP dağılımının ortalaması 50, standart sapması 10'dur.

**C3-Yerleştirmeye esas olacak puan (Yerleştirme Puanı = YP) aşağıdaki formül kullanılarak hesaplanacaktır.**

- a) Aday aynı alandan geliyorsa (30.03.2012 tarihi itibariyle bir mesleğe yönelik program uygulayan ortaöğretim kurumlarından mezun olan veya belirtilen tarih ve öncesinde öğrenim görmekte olan öğrenciler için uygulanacaktır. İlgili ortaöğretim kurumuna 30.03.2012 tarihinden sonra kayıt olan adaylar için uygulanmayacaktır)

$$YP = (1,17 \times \text{ÖYSP} - \text{SP}) + (0,11 \times \text{OBP}) + (0,22 \text{ TYT-P}) + (0,03 \times \text{OBP})$$

- b) Aday diğer alanlardan geliyorsa (Örneğin Beden Eğitimi Öğretmenliği programı için aday genel lisenin Sosyal Bilimler alanından geliyorsa)

$$YP = (1,17 \times \text{ÖYSP} - \text{SP}) + (0,11 \text{ OBP}) + (0,22 \text{ TYT-P})$$

**C4-2017-ÖSYS puanları ile bir yükseköğretim programına yerleştirilen veya Özel Yetenek Sınavı sonucu kayıt olan adayların ortaöğretim başarı puanlarına ilişkin katsayıları yarıya düşürülecektir. Adaylar YP puanlarına göre en yüksek puandan başlamak üzere sıraya konulacak ve kontenjan sayısı kadar aday sınavı kazanmış olacaktır.**

**C5- Online kayıta eksik ya da yanlış beyan durumunda sınav geçersiz sayılacaktır.**



T.C.  
NECMETTİN ERBAKAN ÜNİVERSİTESİ  
AHMET KELEŞOĞLU EĞİTİM FAKÜLTESİ DEKANLIĞI  
FAKÜLTE YÖNETİM KURULU KARARI

TOPLANTI SAYISI:39

KARAR TARİHİ :26.06.2018

D. SINAV SONUÇLARININ İLANI

Sınav sonuçları 20 Ağustos 2018 Pazartesi gününe kadar asil ve yedek liste olmak üzere aşağıda belirtilen web adresinde ilan edilecektir. <https://www.konya.edu.tr/ahmetkelesogluogretim>  
Kesinlikle telefonla bilgi verilmeyecektir.

**NOT:** Beden Eğitimi ve Spor Öğretmenliği Programı için belirlenen öğrenci kontenjanlarına kesin kayıt hakkı kazanan adayların kayıtlarını yaptırmamaları durumunda, yedek listesindeki sıraya göre adaylar web sitemizde ilan yoluyla çağırılacaktır.

Sınava giren bütün adaylara başarılar dileriz.

ASLIGİBİDİR

Sadrettin BAŞKÜRKCÜ  
Fakülte Sekreteri

