



ÇUKUROVA ÜNİVERSİTESİ
BEDEN EĞİTİMİ VE SPOR YÜKSEKOKULU



**BEDEN EĞİTİMİ
ÖĞRETMENLİĞİ
ANTRENÖRLÜK EĞİTİMİ
BÖLÜMLERİ**

2018-2019
EĞİTİM-ÖĞRETİM YILI
ÖZEL YETENEK SINAVI

Aday No:.....

DEĞERLİ ADAYLAR

Çukurova Üniversitesi Beden Eğitimi ve Spor Yüksekokulu, Beden Eğitimi Öğretmenliği ve Antrenörlük Eğitimi Bölümüne özel yetenek sınavı ile Spor Yöneticiliği Bölümüne ise merkezi yerleştirme sınavı ile öğrenci alan dört yıllık bir eğitim kurumudur. Yüksekokulda, alanında deneyimli öğretim elemanlarınca yoğun bir eğitim programı uygulanmaktadır. Beden Eğitimi Öğretmenliği ve Antrenörlük Eğitimi bölümümüze bu yıl özel yetenek sınavıyla toplam 117 öğrenci alınacaktır.

Üniversitemiz, spor tesisleri ve eğitim öğretim altyapısı bakımından güçlü bir üniversitedir. Bu özellik, öğrencilerimizin yetişmesine olumlu bir katkı sağlamaktadır. Çağdaş derslikleri ve uygulama alanlarının bulunduğu Yüksekokul binamız, spor tesisleri ve uygulama alanları ile iç içe konumdadır.

Eğitim düzeyini etkileyen öğelerin başında; fiziki mekan, araç-gereç ve akademik personelin niteliği gelmektedir. Başarının aynası olan öğrencilerimizin özel yetenek sınavında, otomasyon sistemi ile yapılan testler uygulanmaktadır. Şeffaf ve objektif olarak yapılan sınavda, ön kayıtlar sırasında adayların fotoğrafları çekilmekte, parmak izleri alınmaktadır. Adaylar barkotlu giriş kartlarını ve parmak izlerini sisteme onaylatmadan sınava girememektedirler. Sınava başvuran adaylarla ilgili tüm bilgiler ÖSYM'den doğrudan alınmakta ve adayların belgeleri ile karşılaştırılmaktadır. Adayların sınav esnasında aldığı puan ve sıralamadaki yeri anında hesaplanarak ekrana yansıtılmaktadır. Sınav aynı zamanda internetten de canlı olarak yayınlanmaktadır.

Milli takımlarda yer alma, ülke ve dünya çapında derecelere sahip olma vb. spordaki başarıların belgelenmesi durumunda, aday ek katkı puanı kazanabilmektedir.

Sınava girecek tüm adaylara başarılar diliyoruz.
www.besyobilgiler.com

GENEL BİLGİLER

Günümüzde spor, sağlıklı kalmanın bir aracı, boş zamanları değerlendirmenin bir şekli, sosyalleşme ve kurallara uymayı öğrenmede eğitimin bir parçası, gerek sporcu gerekse seyirci olarak herkesi ilgilendiren bir olgudur. Ülkemizin spor konusunda bilimsel eğitim almış insan gücüne gereksiniminin her geçen gün arttığı da görülmektedir.

Çukurova Üniversitesi Eğitim Fakültesi'ne bağlı olarak kurulan Beden Eğitimi ve Spor Bölümü, Ülkemiz sporunun gelişimine katkıda bulunmak ve bu konudaki yetişmiş eleman açığına cevap verebilmek üzere 1987'de lisans, 1991'de yüksek lisans eğitimine başlamıştır. 1994 yılında Bakanlar Kurulu kararıyla Çukurova Üniversitesi Beden Eğitimi ve Spor Yüksekokulu'na dönüştürülmüştür. Bugüne kadar lisans düzeyinde; Beden Eğitimi Öğretmenliği Bölümü olarak 1346, Antrenörlük Eğitimi Bölümü olarak 808, Spor Yöneticiliği Bölümü olarak da 329 mezun vermiştir. Üniversitemiz Sağlık Bilimleri Enstitüsü Beden Eğitimi ve Spor Anabilim Dalı'ndan ise toplam 52 yüksek lisans ve 21 doktora öğrencisi mezun olmuştur.

Halen Beden Eğitimi Öğretmenliği Bölümünde 209, Antrenörlük Eğitimi Bölümünde 415, Spor Yöneticiliği Bölümünde ise 248 olmak üzere, toplam 872 lisans öğrencisi eğitim görmektedir.

2018-2019 eğitim öğretim yılında girecek 117 öğrenci ile toplam öğrenci sayımız 989'a ulaşacaktır.

Spor Yöneticiliği Bölümüne 18.05.2012 tarih ve 3200 sayılı Yükseköğretim Kurulu Başkanlığının kararı ile 2012-2013 Eğitim-Öğretim yılından itibaren merkezi yerleştirme ile öğrenci alınmaya başlanmıştır.

Ayrıca lisansüstü eğitim programına kayıtlı 37 yüksek lisans ve 15 doktora öğrencimiz bulunmaktadır.

Yüksekokulumuz Beden Eğitimi Öğretmenliği Bölümü'nden mezun olan öğrenciler ilk, orta ve yüksek öğretim kurumlarında öğretmen, Gençlik ve Spor Bakanlığına bağlı merkez ve taşra teşkilatlarında idareci ve antrenör, spor kulüplerinde antrenör, monitör ve kondisyoner, askeri kuruluşların spor ile ilgili birimlerinde uzman ve turizm sektöründe spor koordinatörü ve animatör olarak görev yapabilmektedir.

Antrenörlük Eğitimi Bölümü'nden mezun olan öğrenciler Gençlik ve Spor Bakanlığına bağlı merkez ve taşra teşkilatlarında idareci ve antrenör, üniversiteler ve spor kulüplerinde antrenör, monitör ve kondisyoner olarak görev yapabilmektedir.

Spor Yöneticiliği Bölümü'nden mezun olan öğrenciler ise Gençlik ve Spor Bakanlığına bağlı merkez ve taşra teşkilatlarında öğrenim alanlarına uygun hizmet birimlerinde, spor kulüplerinde, turistik tesislerde, değişik düzeyde yönetici olarak, özel spor salonlarında ve yerel yönetimin ilgili kadrolarında yönetici olarak görev alabilmektedirler.

Beden Eğitimi ve Spor Yüksekokulunda çift anadal ve yandal programları yanında uluslararası değişim için ERASMUS, ulusal değişim için FARABİ program uygulamaları yapılmaktadır.

BİRİNCİ BÖLÜM

Amaç, Kapsam, Dayanak ve Tanımlar

Amaç

MADDE 1 – Bu ilkelerin amacı, Çukurova Üniversitesi Beden Eğitimi ve Spor Yüksekokulunun bölümlerine ön kayıt ve özel yetenek sınavı ile öğrenci alınmasına ilişkin esasları düzenlemektir.

Kapsam

MADDE 2 – Bu ilkeler; Çukurova Üniversitesi Beden Eğitimi ve Spor Yüksekokulunun bölümlerine giriş için ön kayıt yaptıracak adayların başvuru, değerlendirme, asil ve yedeklerin tespit usulleri, sınav sonuçlarının ilanı, kesin kayıt koşulları ile ilgili hükümleri kapsar.

Dayanak

MADDE 3 – Bu ilkeler, Çukurova Üniversitesi Beden Eğitimi ve Spor Yüksekokulu Yönetim Kurulunca kabul edildikten sonra Rektörlük Makamının olurluğuna sunulur.

Tanımlar

MADDE 4

- a) **ÖYSP:** Özel Yetenek Sınavı Puanı
- b) **OBP:** Ortaöğretim Başarı Puanı
- c) **YKS:** Yükseköğretim Kurumları Sınavı
- d) **TYT:** Temel Yeterlilik Testi
- e) **ÖYSP-SP:** Özel Yetenek Sınavı Standart Puanı
- f) **YP:** Yerleştirme Puanı
- g) **Yüksekokul:** Çukurova Üniversitesi Beden Eğitimi ve Spor Yüksekokulunu
- h) **Yüksekokul Yönetim Kurulu:** Çukurova Üniversitesi Beden Eğitimi ve Spor Yüksekokulu Yönetim Kurulunu ifade eder.
- i) **Yüksekokul Kurulu:** Çukurova Üniversitesi Beden Eğitimi ve Spor Yüksekokulu Kurulunu ifade eder.
- j) **Sınav Yürütme Kurulu:** Çukurova Üniversitesi Beden Eğitimi ve Spor Yüksekokulu Kurulunu ifade eder.
- k) **Sınav Komisyonu Üyeleri:** Sınav Yürütme Kurulunca görevlendirilen Öğretim Elemanlarından oluşan yapıdır.

İKİNCİ BÖLÜM

Sınav Yürütme Kurulu

MADDE 5 – Yüksekokul Kurulu “ **Sınav Yürütme Kurulu**” olarak görev yapar. Yüksekokul Müdürü Sınav Yürütme Kurulu Başkanındır. Diğerleri üye olarak görev yapar.

Görevleri

- Çukurova Üniversitesi Beden Eğitimi ve Spor Yüksekokulu Özel Yetenek Sınavı ilkelerine uygun olarak sınavın yürütülmesini sağlamak.
- Çıkabilecek her türlü sorunu çözmek ve adayların itirazlarını inceleyerek karara bağlamak.
- Özel Yetenek sınavı hazırlıkları, Ön kayıtlar ve sınavda görev yapacak öğretim elemanları ve idari personelin görev dağılımlarını yapmak.

ÜÇÜNCÜ BÖLÜM

Başvuru ve Ön Kayıt

Kontenjan

MADDE 6

- Yüksekokul, her yıl, o yılı ilgilendiren dönem içerisinde bölümlere alınacak öğrenci sayısını Beden Eğitimi ve Spor Yüksekokul Kurulunca belirler ve bu belirlenen sayılar Yükseköğretim Kurulu Başkanlığının onayına sunulur. Resmîyet kazanmasıyla birlikte sınav tarihinden bir ay önce duyurur.
- Yükseköğretim Kurulu Başkanlığınca onaylanan kontenjanların (Kadın-Erkek) oranı ve Antrenörlük Eğitimi Bölümündeki spor dallarına göre dağılımı Yüksekokul Kurulunca yapılır.
- Beden Eğitimi Öğretmenliği Bölümüne ait öğrenci kontenjanları **Tablo 1**'de, Antrenörlük Eğitimi Bölümüne ait öğrenci kontenjanları **Tablo 2**'de belirtilmiştir.

MADDE 7 – YÖK'ün 22.11.2010 tarih ve 5773 sayılı yazısı uyarınca Yüksekokulumuz Özel Yetenek Sınavı Kontenjanlarının %15'ini Milli Sporculara ayırmıştır. Bu oranın %75'i olimpik spor dallarına başvuran Milli sporculara, kalan %25'i ise olimpik olmayan spor dallarından başvuran Milli sporculara ayrılacaktır. Milli sporcu kontenjanlarının bölümlere göre dağılımı **Tablo 3**'de belirtilmiştir.

Tablo 1. Beden Eğitimi Öğretmenliği Bölümü Kontenjan Dağılımı

Bölüm	Genel Kontenjan		Olimpik Milli Kontenjan		Olimpik Olmayan Milli Kontenjan		Toplam	
	E	K	E	K	E	K	E	K
Beden Eğitimi Öğretmenliği	17	17	2	2	1	1	20	20

Tablo 2. Antrenörlük Eğitimi Bölümü Kontenjan Dağılımı

Bölüm/Spor Dalı	Genel Kontenjan		Milli Kontenjan	Toplam
	E	K		
Antrenörlük Eğitimi Bölümü	32	29	11	80
▪ Futbol	5	4	2	11
▪ Basketbol	5	4	2	11
▪ Hentbol	5	4	1	10
▪ Voleybol	4	5	1	10
▪ Aletli Cimnastik	2	3	1	6
▪ Masa Tenisi	2	3	1	6
▪ Tenis	3	2	1	6
▪ Atletizm	3	2	1	6
▪ Güreş	3	2	1	6
Antrenörlük Eğitimi Bölümü (Engelli)	8		-	8

Tablo 3. Milli Sporcu Kontenjanların Bölümlere Göre Dağılımı

Bölüm	Olimpik		Olimpik Olmayan	
	Erkek	Kadın	Erkek	Kadın
Beden Eğitimi Öğretmenliği	2	2	1	1
Antrenörlük Eğitimi	8		3	

Başvuru Koşulları

MADDE 8 – Sınava ön kayıt yaptırabilmek için

- a) T.C. veya KKTC uyruklu olmak,
- b) Milli Sporcular ve Spor alanından mezun olan adaylar için o yıla ait YKS/TYT'den 180 puan,
- c) Alan dışından mezun olan adaylar için Beden Eğitimi Öğretmenliği Bölümü için o yıla ait YKS/TYT'den 260 puan,
- d) Antrenörlük Eğitimi Bölümü için ise o yıla ait YKS/TYT'den 200 puan almış olmak,
- e) Adaylar her iki bölüme de ön kayıt yaptırabilirler. Ancak Antrenörlük Eğitimi Bölümünden sadece 1 spor dalına ön kayıt yaptırabileceklerdir.
- f) Engelli adayların Antrenörlük Eğitimi Bölümüne başvurabilmeleri için iletişim kurma ile ilgili konuşma, anlama ve kavrama sorunu bulunmaması ve "Beden Kazanma Gücünden Azalma Oranı" %75-25 arası olan ortopedik engellilerle ilgili ön değerlendirme kurulunun oluru gereklidir. Adaylar Beden Kazanma Gücünden Azalma Oranını T.C. Adalet Bakanlığı Adli Tıp Kurumu ilgili Gurup Başkanlığı veya Üniversitelerin Adli Tıp Anabilim Dalı Başkanlığından belgeletmek zorundadırlar.
- g) Antrenörlük Eğitimi Bölümüne başvurmak için gerekli koşulları taşıyan ve başvuru hakkını kazanan Engelli adayların en az 2 yıl lisanslı olarak spor yaptıklarını belgelemeleri ve ÖSYM tarafından belirlenen kriterlere uygun olma zorunluluğu bulunmaktadır. Bu esasa göre o yıla ait YKS/TYT'den 100 puan almış olmaları gerekmektedir.

MADDE 9 – Başvuru için gerekli belgeler

- a) Başvuru Formu (Kayıt esnasında Matbu olarak verilecektir)
- b) İlgili yılı ilgilendiren YKS/TYT sonuç belgesinin yazıcı çıktısı (Kayıt esnasında yazıcı çıktısının doğruluğu ÖSYM'nin web sayfasından kontrol edilerek onaylanacaktır)
- c) Diploma aslı ile bir arada sunulan fotokopisi veya Noter tasdikli sureti
- d) Nüfus Cüzdanı aslı ile bir arada sunulan fotokopisi veya Noter tasdikli sureti
- e) 1 adet vesikalık fotoğraf (son altı ay içerisinde çekilmiş)
- f) 12 Mayıs 2011 tarihli Resmi Gazetede yayınlanan Milli Sporcu Belgesi Verilmesi Hakkında Yönetmelik çerçevesinde hazırlanan Milli Sporcu Belgesi (2011 yılı öncesi milli olan adayların belgeleri A veya B veya C sınıflandırması yapılmış olarak sunulmalıdır) ve/veya Futbol Federasyonundan alacakları ıslak imzalı veya noter onaylı belge,
- g) Beden Eğitimi ve Spor Yüksekokulu Özel Yetenek Sınavına girmesinde sakınca olmadığına dair Sağlık Raporu (Resmi Kurumlardan veya Hastanelerden)

MADDE 10 – Ön kayıt sırasında adayların yüz tanıma sistemi ile yüz kaydı ve parmak izi kaydı alınmakta, fotoğrafı çekilmektedir. Bundan dolayı başvuruyu adayın bizzat kendisi yapmak zorundadır. Posta ile veya başkası aracılığıyla yapılan başvurular kesinlikle kabul edilmez.

MADDE 11 –Başvuru Yeri

Çukurova Üniversitesi Yerleşkesi
Beden Eğitimi ve Spor Yüksekokulu
Kayıt Ofisi
Sarıçam / ADANA
Tel: 0322 3387001

MADDE 12- Sınav Tarihleri

Sınav tarihi YKS sınavıyla doğrudan ilişkili olduğu için bu sınav sonrasına planlanır ve Yüksekokulumuz web sayfasından (<http://besyo.cu.edu.tr>) ve gazete ilanıyla duyurulur.

MADDE 13 – Sınava Giriş

- a) Aday sınav günü verilecek özel giriş belgesi ve özel kimlik belgesiyle (Nüfus cüzdanı veya pasaport) beraber sınava girer.
- b) Sınav kıyafeti olarak spor ayakkabı, şort, tişört veya eşofman giyilmelidir. Farklılık gösteren spor dallarında uluslararası müsabaka kurallarına uygun spor kıyafeti giymek zorunludur. **Adaylar sınavın herhangi bir bölümünde herhangi bir nedenden dolayı kıyafetlerini çıkarmaz.**
- c) Kimlik doğrulamasının yanında, parmak izi ve/veya yüz tanıma doğrulamasından geçemeyen aday sınava alınmaz.
- d) Sınava giriş sırası sınav günü sınavdan bir saat önce bilgisayar kurası ile belirlenir ve adaylara otomasyon sistemi üzerinden duyurulur.
- e) Sınav kitapçığın da yer alan zamanlama takvimi sadece taslak olup sınavın ilk günü ilan edilen program geçerlilik kazanır.

MADDE 14 – Sınav Çukurova Üniversitesi ile Gençlik Hizmetleri ve Spor İl Müdürlüğü Spor Tesislerinde gerçekleştirilecektir.

DÖRDÜNCÜ BÖLÜM
Özel Yetenek Sınavlarına İlişkin Esaslar

MADDE 15

a) Beden Eğitimi Öğretmenliği Bölümü Özel Yetenek Sınavı testleri **Tablo 4**'te belirtilmiştir.

Tablo 4. Beden Eğitimi Öğretmenliği Bölümü Özel Yetenek Sınavı Testleri

Beden Eğitimi Öğretmenliği Bölümü
20 Metre Mekik Koşusu
30 Metre Sürat Koşusu

b) Antrenörlük Eğitimi Bölümü Özel Yetenek Sınavı testlerinin spor dallarına göre dağılımı **Tablo 5**'te belirtilmiştir.

Tablo 5. Antrenörlük Eğitimi Bölümü Özel Yetenek Sınavı Testlerinin Spor Dallarına Göre Dağılımı

Antrenörlük Eğitimi	
Aletli Cimnastik	Koordinasyon Testi
	Esneklik / Paralel Testi
Atletizm	Seçilen 1. Branş Testi
	Seçilen 2. Branş Testi
Basketbol	Turnike Testi
	Serbest Atış Testi
Güreş	Salto, Künde Testi
	Çırpma, Piolet Testi
Hentbol	Top sürme Testi
	Atış İsabet Testi
Futbol	Şut İsabet Testi
	Top Sürme Testi
Masa Tenisi	Düz Vuruş Testi
	Kesik Vuruş Testi
Tenis	Forehand ve Backhand Hassasiyet ve Güç Testi
	Servis Vuruşları Hassasiyet ve Güç Testi
Voleybol	Hücum İsabet ve Güç Testi
	Servis İsabet Testi

c) Özel Yetenek sınavında uygulanan testlerin değerlendirme tabloları Yükseköğretim Kurulu tarafından her yıl yeniden düzenlenerek ilan edilir.

d) Tablolarda belirtilen veriler en son yapılan sınav verileridir. Sonraki sınavlar için bağlayıcı özelliği yoktur. Mevcut değişiklikler ve ilgili yıla ait veriler o yılı ilgilendiren duyurularında bulunur.

e) Sınavda uygulanan testler, adayın kendi başarısını kendisinin de görebileceği objektif değerlendirme kriterleri olan testlerdir.

f) Özel Yetenek Sınavında sıralamaya girebilmek ve başarılı olabilmek için alan testlerinden; Beden Eğitimi Öğretmenliği Bölümüne başvuran adaylar 50 puan üzerinden en az 20 puan, Antrenörlük Eğitimi Bölümüne başvuran adaylar ise 60 puan üzerinden en az 24 puan almak zorundadırlar.

BEŞİNCİ BÖLÜM **Değerlendirme ve Yerleştirme**

Değerlendirme

MADDE 16 – Sınav tek aşamada ve değerlendirme **Tablo 6** ve **Tablo 7**'de belirtilen veriler göz önüne alınarak yapılır.

Tablo 6. Beden Eğitimi Öğretmenliği Bölümü Değerlendirme Tablosu

Beden Eğitimi Öğretmenliği Bölümü	
30 m Sürat	% 35
20 m Mekik	% 35
Sportif Başarı Puan Katkısı	% 30

Tablo 7. Antrenörlük Eğitimi Bölümü Değerlendirme Tablosu

Antrenörlük Eğitimi Bölümü	
Test 1	% 30
Test 2	% 30
Sportif Başarı Puan Katkısı	% 40

a) Her aşamanın sonunda katıldıkları testlerin sonuçlarını gösteren bir karne adaylara verilir.

b) Antrenörlük Eğitimi Bölümüne başvuran Engelli adayların Özel Yetenek Sınav Puanı (ÖYSP) değerlendirme tablosu **Tablo 8**'de gösterilmiştir.

c) **Beden Eğitimi Öğretmenliği Bölümünde açılan milli sporcu kontenjanlarına yerleştirmede sırasıyla aşağıdaki işlemler uygulanır:**

1. Başvuran adayların sıralaması Milli sporcular arasında yapılır.
2. Bu kategorideki adaylara spor dalı testlerinden 50 tam puan üzerinden en az 20 puan alma zorunluluğu uygulanmaz.
3. Milli sporcu kontenjanına başvuran aday sayısının kontenjandan fazla olması durumunda, sıralamaya giremeyen

adaylar, milli olmayan diğer adaylarla birlikte Yerleştirme Puanına göre tekrar sıralamaya alınır.

4. Olimpik ve Olimpik olmayan spor dallarının Milli kontenjanına başvuran erkek-kadın aday sayısının cinsiyet için ayrılan kontenjandan az olması durumunda, eksik kontenjan öncelikle karşı cinsiyetten tamamlanır.

5. Olimpik ve Olimpik olmayan spor dallarının Milli kontenjanına başvuran erkek-kadın aday sayısının belirlenen kontenjandan az olması ve eksik kontenjanın karşı cinsiyetten tamamlanamaması durumunda kontenjan açığı diğer Milli adaylardan tamamlanır.

6. Milli kontenjanına başvuran aday sayısının ilan edilen kontenjandan az olması durumunda, eksik kontenjan sırasıyla diğer adaylardan tamamlanır.

d) Antrenörlük Eğitimi Bölümünde; açık olan spor dallarına başvuran Olimpik Milli sporcuların kontenjanlara yerleştirilmesinde sırasıyla aşağıdaki işlemler uygulanır:

1. Bu kategorideki Milli sporcuların değerlendirilmesinde cinsiyet dikkate alınmaz.

2. Bu kategorideki Milli sporcuların, Milli oldukları spor dalı için yaptığı başvurular, Antrenörlük Eğitimi Bölümünde açılmış spor dallarında ayrı ayrı değerlendirilir,

3. Bu kategorideki adaylara son 5 yılda milli sporcu olduğunu belgelemesi koşulu ile spor dalı testlerinden 60 tam puan üzerinden en az 24 puan alma zorunluluğu uygulanmaz,

4. Bu kategorideki Milli sporcuların başvurdukları spor dalında kayıt hakkı elde edebilmesinde belirleyici olan yerleştirme puan sıralamasıdır,

5. Spor dalında yerleştirme hakkı elde edemeyen Milli sporcu, ikinci bir değerlendirme için, sınava başvuran diğer milli sporcularla beraber yerleştirme puanına göre sıralanır,

6. Spor dalında ilan edilen Milli sporcu kontenjanının dolmaması durumunda, Milli sporcular yerleştirme puanına göre başvurusunu yaptığı ve Milli olduğu spor dalına kayıt hakkı elde eder,

7. Milli sporcu kontenjanının dolması durumunda, Milli sporcu yerleştirme puanına göre sınava giren diğer adaylarla bir arada değerlendirilir. Sınavın bu aşamasında genel hükümler çerçevesinde belirlenmiş kurallar uygulanır.

e) Antrenörlük Eğitimi Bölümünde; açık olan spor dalları dışındaki spor dallarında, Olimpik Milli olan sporcuların kontenjanlara yerleştirilmesinde sırasıyla aşağıdaki işlemler uygulanır:

1. Bu kategorideki Milli sporcuların değerlendirilmesinde cinsiyet dikkate alınmaz,

2. Bu kategorideki Milli sporcular başvurularında Antrenörlük Eğitimi Bölümünde açık olan spor dalını belirtmek zorundadır. Aday sadece tek bir spor dalında sınava başvurabilir,

3. Bu kategorideki Milli sporcuların başvurduğu spor dalı dışındaki sportif başarı belgeleri puanlamaya dahil edilmez,

4. Aynı spor dalına birden fazla adayın başvurması durumunda açıklanan kontenjana öğrenci yerleştirilmesi, yerleştirme puanına göre yapılır,

5. Milli sporcu kontenjanı ile yerleřtirilemeyen adaylar yerleřtirme puanına gre sınava giren dięer adaylarla bir arada deęerlendirilir. Sınavın bu ařamasında genel hkmler çerçevesinde belirlenmiř kurallar uygulanır.

f) Antrenrlk Eęitimi Blmnde; Olimpik olmayan spor dallarından bařvuran Milli sporcuların, kontenjanlara yerleřtirilme yerleřtirilmesinde ařaęıdaki iřlemler uygulanır:

1. Bu kategorideki Milli sporcuların deęerlendirilmesinde cinsiyet dikkate alınmaz.

2. Bu kategorideki Milli sporcular bařvurularında Antrenrlk Eęitimi Blmnde aık olan spor dalını belirtmek zorundadır. Aday sadece tek bir spor dalından sınava bařvurabilir.

3. Bu kategorideki milli sporcuların bařvurduęu spor dalı dıřındaki sportif bařarı belgeleri puanlamaya dahil edilmez.

4. Aynı spor dalına birden fazla milli adayın bařvurması durumunda aıklanan kontenjana ęrenci yerleřtirilmesi, yerleřtirme puanına gre yapılır.

5. Milli sporcu kontenjanı ile yerleřtirilemeyen adaylar yerleřtirme puanına gre sınava giren dięer adaylarla bir arada deęerlendirilir. Sınavın bu ařamasında genel hkmler çerçevesinde belirlenmiř kurallar uygulanır.

g) Sınava bařvuran milli adaylar, spor dalı iin ayrılan milli kontenjanının dolması, ancak genel milli kontenjanının dolmaması durumunda (aılan toplam kontenjanın %15'i), milli sporcular arasında yerleřtirme puanına gre yapılan sıralama esas alınarak bařvurduęu spor dalı iin kayıt hakkı elde eder.

h) Bu durumda milli sporculardan arta kalan kontenjan, spor dallarının kontenjanı dahilinde adayların yerleřtirme puanı gz nne alınarak spor dallarına daęıtılır.

i) İlan edilen toplam Milli sporcu kontenjanının dolmaması durumunda, eksik kalan kontenjan, ilgili spor dalına bařvuran adaylar ierisinden yerleřtirme puanı esas alınarak (cinsiyet ayrımı yapılmaksızın) tamamlanır.

j) Antrenrlk Eęitimi Blmne bařvuracak adayların ligleri olan spor branřlarında federasyonların en st bykler liginde ve ligleri olmayan spor branřlarında bykler Trkiye Őampiyonasında son 2 yılda aktif sporcu olduęunu belgeleyen adaylara spor dalı testlerinden 60 tam puan zerinden en az 24 puan alma zorunluluęu uygulanmaz

Sportif Başarı Katkısı

MADDE 17- Adayın sportif başarılarının değerlendirilmesi ön kayıt sırasında verilen evraklar esas alınarak spor dalına göre **Tablo 8-26** ya göre yapılır.

MADDE 18 - Sportif Başarı Değerlendirmesi:

- a) İlgili federasyon temsilciliklerinden ve kulüpten alınan belgeler, SGM ya da illerde GHSİM'leri tarafından onaylatılmalıdır.
- b) Lisansı olan sporcular katıldığı müsabakalarla ilgili onaylı 5 müsabaka cetveli veya belgesini getirmek zorundadır.
- c) 2017–2018 sezonunda çıkarılan lisanslar değerlendirmeye alınmaz.
- d) Ön kayıt esnasında ibraz edilmeyen belgeler geçersizdir.
- e) Ön kayıt esnasındaki tercihlerde kayıt sonrası herhangi bir değişiklik yapılamaz.

Tablo 8. Genel Sportif Başarı Değerlendirme Tablosu (Beden Eğitimi Öğretmenliği Bölümüne, Antrenörlük Eğitimi Bölümünde Yer Almayan Spor Dallarından Başvuran Adaylar İçin Değerlendirme Tablosu)

GENEL	PUAN
MİLLİ TAKIMDA YER ALMAK	
(A) Kategorisi Milli Sporcu Belgesine Sahip Olmak	100
(B) Kategorisi Milli Sporcu Belgesine Sahip Olmak	90
(C) Kategorisi Milli Sporcu Belgesine Sahip Olmak	80
KULÜPLER DEPLASMANLI LİGLERDE YER ALMAK	
En Üst Deplasmanlı Ligdeki Takımda Yer Almak	80
1. ligdeki takımlarda yer almak	75
2. Ligdeki Takımlarda Yer Almak	70
Diğer Deplasmanlı Liglerde Yer Almak	60
KULÜPLER ARASI TÜRKİYE ŞAMPİYONASINDA YER ALMAK	
Türkiye Şampiyonasında İlk 4'e Giren Takımda Yer Almak:	60
Türkiye Şampiyonasında İlk 4 Dışı Kalan Takımda Yer Almak:	50
Türkiye Şampiyonası Yarı Finalde İlk 4'e Giren Takımda Yer Almak:	40
Türkiye Şampiyonası Yarı Finalde İlk 4 Dışı Kalan Takımda Yer Almak:	30
Türkiye Şampiyonası Eleme Grubu İlk 4'e Giren Takımda Yer Almak:	25
Türkiye Şampiyonası Eleme Grubu İlk 4 Dışı Kalan Takımda Yer Almak:	20
OKUL SPORLARI TÜRKİYE ŞAMPİYONASI	
Türkiye Şampiyonasında İlk 4'e Giren Takımda Yer Almak:	35
Türkiye Şampiyonasında İlk 4 Dışı Kalan Takımda Yer Almak:	30
Türkiye Şampiyonası Yarı Finalde İlk 4'e Giren Takımda Yer Almak:	25
Türkiye Şampiyonası Yarı Finalde İlk 4 Dışı Kalan Takımda Yer Almak:	20
Türkiye Şampiyonası Eleme Grubu İlk 4'e Giren Takımda Yer Almak:	15
Türkiye Şampiyonası Eleme Grubu İlk 4 Dışı Kalan Takımda Yer Almak:	10
YEREL LİGLERDE YER ALMAK	
En Üst Yerel Ligdeki Takımlarda Yer Almak	20
Diğer Ligler	10
DİĞER	
Herhangi Bir Milli Takımda Antrenör Olarak Yer Almak	50
3. Kademe Ve Üstü Antrenör Belgesine Sahip Olmak	40
2. Kademe Antrenör Belgesine Sahip Olmak	30
1. Kademe Antrenör Belgesine Sahip Olmak (2 Yıllık)	20
Lisanslı Sporcu-Hakem Olmak (2 Yıllık)	10

Tablo 9. Futbol Sportif Başarı Değerlendirme Tablosu

FUTBOL	PUAN
MİLLİ TAKIMDA YER ALMAK	
<ul style="list-style-type: none"> • Erkek: A,A2, U21, U20 • Ordu, Futsal Ve Plaj Futbolu • Kadın: A Milli Olmak 	100
<ul style="list-style-type: none"> • Erkek:U19,U18 Milli Olmak 	90
<ul style="list-style-type: none"> • Erkek:U17,U16 • Kadın:U19,U17 Milli Olmak 	80
<ul style="list-style-type: none"> • Erkek:U15,U14 • Kadın:U15 Milli Olmak 	70
KULÜPLER DEPLASMANLI LİGLERDE YER ALMAK	
<ul style="list-style-type: none"> • Erkekler Süper Ligde Yer Almak 	100
<ul style="list-style-type: none"> • Erkekler Ve Kadınlar I. Ligdeki Takımlarda Yer Almak 	90
<ul style="list-style-type: none"> • Erkekler Ve Kadınlar II. Ligdeki Takımlarda Yer Almak 	80
<ul style="list-style-type: none"> • Erkekler III. Lig, A2 Ligi - U21 Ligi Ve Bölgesel (Bal) Ligde Yer Almak • Kadınlar 3. Ligdeki Takımlarda Yer Almak 	75
<ul style="list-style-type: none"> • Futsal Ve Plaj Futbolu Liginde Yer Almak 	60
<ul style="list-style-type: none"> • Akademi Ligindeki U19,U17 Takımlarda Yer Almak 	40
<ul style="list-style-type: none"> • Akademi Ligindeki U16,U15,U14 Takımlarda Yer Almak 	30
<ul style="list-style-type: none"> • Gençlik Geliştirme Ligi Takımlarda Yer Almak 	20
KULÜPLER ARASI TÜRKİYE ŞAMPİYONASINDA YER ALMAK(ERKEK-KADIN)	
<ul style="list-style-type: none"> • Türkiye Şampiyonasında İlk 4'e Giren U19,U18 Takımda Yer Almak: 	60
<ul style="list-style-type: none"> • Türkiye Şampiyonasında İlk 4'e Giren U17,U16 Takımda Yer Almak: 	40
<ul style="list-style-type: none"> • Türkiye Şampiyonasında İlk 4'e Giren U15,U14 Takımda Yer Almak: 	30
OKUL SPORLARI TÜRKİYE ŞAMPİYONASINDA YER ALMAK(ERKEK-KADIN)	
<ul style="list-style-type: none"> • Türkiye Şampiyonası Futbol/Futsal Küçükler Finalde Yer Almak 	25
<ul style="list-style-type: none"> • Türkiye Şampiyonası Futbol/Futsal Küçükler Yarı Finalde Yer Almak 	15
<ul style="list-style-type: none"> • Türkiye Şampiyonası Futbol/Futsal Küçükler Elemelerde Yer Almak 	10
<ul style="list-style-type: none"> • Türkiye Şampiyonası Futbol/Futsal Yıldızlar Finalde Yer Almak 	30
<ul style="list-style-type: none"> • Türkiye Şampiyonası Futbol/Futsal Yıldızlar Yarı Finalde Yer Almak 	20
<ul style="list-style-type: none"> • Türkiye Şampiyonası Futbol/Futsal Yıldızlar Elemelerde Yer Almak 	10
<ul style="list-style-type: none"> • Türkiye Şampiyonası Futbol/Futsal Gençler Finalde Yer Almak 	35
<ul style="list-style-type: none"> • Türkiye Şampiyonası Futbol/Futsal Gençler Yarı Finalde Yer Almak 	25
<ul style="list-style-type: none"> • Türkiye Şampiyonası Futbol/Futsal Gençler Elemelerde Yer Almak 	15
YEREL LİGLERDE YER ALMAK	
<ul style="list-style-type: none"> • Süper Amatör Ligindeki Takımlarda Yer Almak 	60
<ul style="list-style-type: none"> • 1. Amatör Ligindeki Takımlarda Yer Almak 	20
<ul style="list-style-type: none"> • 2. Amatör Ve Amatör Kulüpler Gençlik Takımlar Liginde Yer Almak 	10
DİĞER	
<ul style="list-style-type: none"> • Milli Takım, Uefa Pro, Uefa A Antrenörlük Belgesine Sahip Olmak 	100
<ul style="list-style-type: none"> • Uefa B,Tff B Ve Kaleci Antrenörlüğü Belgesine Sahip Olmak 	90
<ul style="list-style-type: none"> • Tff C Antrenörlük Belgesine Sahip Olmak 	50
<ul style="list-style-type: none"> • Grassroots Gönüllü Lider Belgesine Sahip Olmak 	20
<ul style="list-style-type: none"> • LİSANSIZ SPORCU, HİF(Herkes İçin Futbol) BELGESİNE SAHİP OLMAK (2 Yıllık) 	10
<ul style="list-style-type: none"> • Fifa Hakemlik Lisansına Sahip Olmak 	100
<ul style="list-style-type: none"> • Üst Klasman Hakemlik Lisansına Sahip Olmak 	90
<ul style="list-style-type: none"> • Ulusal Hakemlik Lisansına Sahip Olmak 	70
<ul style="list-style-type: none"> • Bölgesel Hakemlik Lisansına Sahip Olmak 	50
<ul style="list-style-type: none"> • İl Hakemlik Lisansına Sahip Olmak 	30
<ul style="list-style-type: none"> • HİF(Herkes İçin Futbol) HAKEMLİK LİSANSINA SAHİP OLMAK (2 Yıllık) 	10

Tablo 10. Hentbol Sportif Başarı Değerlendirme Tablosu

MİLLİ TAKIMDA YER ALMAK (K-E)	
Salon ve Plaj A ve B milli sınıfında milli sporcu belgesine sahip olmak	100
Salon ve Plaj C milli sınıfında milli sporcu belgesine sahip olmak	90

DEPLASMANLI LİGLERDE YER ALMAK (K-E)	
Süper lig takımlarında yer almak	90
1. lig takımlarında yer almak	80
Süper Gençler ligi takımlarında yer almak	80
2. lig takımlarında yer almak	70

YAŞ GRUPLARI MÜSABAKALARINDA YER ALMAK (K-E)						
Kategori	GRUP BİRİNCİLİĞİ		YARI FİNALLER		FİNAL MÜSABAKALARI	
	İlk 4	Diğerleri	İlk 4	Diğerleri	İlk 4	Diğerleri
Genç	35	25	55	45	75	65
Yıldız	25	20	35	30	45	40
Küçük	20	15	30	25	35	40

OKUL MÜSABAKALARINDA YER ALMAK (K-E)						
Kategori	GRUP BİRİNCİLİĞİ		YARI FİNALLER		FİNAL MÜSABAKALARI	
	İlk 4	Diğerleri	İlk 4	Diğerleri	İlk 4	Diğerleri
Genç	25	20	35	30	50	40
Yıldız	20	15	30	25	40	35
Küçük	15	10	25	20	35	30

ANTRENÖR (K-E)	
Milli Takımlarda Antrenörlük yapmış olmak	100
5. Kademe Antrenör belgesine sahip olmak	80
4. Kademe Antrenör belgesine sahip olmak	60
3. Kademe Antrenör belgesine sahip olmak	40
2. Kademe Antrenör belgesine sahip olmak	20
1. Kademe Antrenör belgesine sahip olmak (2 Yıllık)	10

HAKEM (K-E)	
Uluslararası Hakem Belgesine sahip olmak	40
A Klasman Hakem Belgesine sahip olmak	25
B Klasman Hakem Belgesine sahip olmak	15
C Klasman Hakem Belgesine sahip olmak	10
İl Hakem Belgesine sahip olmak	10

Lisanslı Sporcu olmak (K-E) (2 Yıllık)	10
--	----

Tablo 11. Voleybol Sportif Başarı Değerlendirme Tablosu

MİLLİ TAKIMDA YER ALMAK (K-E)	
Salon ve Plaj A ve B milli sınıfında milli sporcu belgesine sahip olmak	100
Salon ve Plaj C milli sınıfında milli sporcu belgesine sahip olmak	90
DEPLASMANLI LİGLERDE YER ALMAK (K-E)	
Süper lig takımlarında yer almak	90
1. lig takımlarında yer almak	80
Süper Gençler ligi takımlarında yer almak	80
Süper Yıldızlar ligi takımlarında yer almak	70
2. lig takımlarında yer almak	80
3. lig takımlarında yer almak	80
Bölgesel lig takımlarında yer almak	60
Amatör lig	30

YAŞ GRUPLARI MÜSABAKALARINDA YER ALMAK (K-E)						
Kategori	GRUP BİRİNCİLİĞİ		YARI FİNALER		FİNAL MÜSABAKALARI	
	İlk 4	Diğerleri	İlk 4	Diğerleri	İlk 4	Diğerleri
Genç	35	25	55	45	75	65
Yıldız	25	20	35	30	45	40
Küçük	20	15	30	25	35	40

OKUL MÜSABAKALARINDA YER ALMAK (K-E)						
Kategori	GRUP BİRİNCİLİĞİ		YARI FİNALER		FİNAL MÜSABAKALARI	
	İlk 4	Diğerleri	İlk 4	Diğerleri	İlk 4	Diğerleri
Genç	25	20	35	30	50	40
Yıldız	20	15	30	25	40	35
Küçük	15	10	25	20	35	30

ANTRENÖR (K-E)	
Milli Takımlarda Antrenörlük yapmış olmak	100
5. Kademe Antrenör belgesine sahip olmak	80
4. Kademe Antrenör belgesine sahip olmak	60
3. Kademe Antrenör belgesine sahip olmak	40
2. Kademe Antrenör belgesine sahip olmak	20
1. Kademe Antrenör belgesine sahip olmak (2 Yıllık)	10

HAKEM (K-E)	
Uluslararası Hakem Belgesine sahip olmak	40
Ulusal Hakem	25
Bölge hakemi	15
İl hakemi olmak	10

Lisanslı Sporcu olmak - (K-E) (2 Yıllık)	10
--	----

Tablo 12. Basketbol Sportif Başarı Değerlendirme Tablosu

MİLLİ TAKIMDA YER ALMAK (K-E)	
A ve B millî sınıfında millî sporcu belgesine sahip olmak	100
C millî sınıfında millî sporcu belgesine sahip olmak	90

DEPLASMANLI LİGLERDE YER ALMAK (K-E)	
Süper lig takımlarında yer almak	90
2. lig takımlarında yer almak	80
3. lig takımlarında yer almak	70
Deplasmanlı Bölgesel ligi takımlarında yer almak	60
Yerel amatör liglerde yer almak	20

YAŞ GRUPLARI MÜSABAKALARINDA YER ALMAK (K-E)						
Kategori	GRUP BİRİNCİLİĞİ		YARI FİNALLER		FİNAL MÜSABAKALARI	
	İlk 4	Diğerleri	İlk 4	Diğerleri	İlk 4	Diğerleri
Genç	35	25	55	45	75	65
Yıldız	25	20	35	30	45	40
Küçük	20	15	30	25	35	40

OKUL MÜSABAKALARINDA YER ALMAK (K-E)						
Kategori	GRUP BİRİNCİLİĞİ		YARI FİNALLER		FİNAL MÜSABAKALARI	
	İlk 4	Diğerleri	İlk 4	Diğerleri	İlk 4	Diğerleri
Genç	25	20	35	30	50	40
Yıldız	20	15	30	25	40	35
Küçük	15	10	25	20	35	30

ANTRENÖR (K-E)	
Millî Takımlarda Antrenörlük yapmış olmak	100
5. Kademe Antrenör belgesine sahip olmak	80
4. Kademe Antrenör belgesine sahip olmak	60
3. Kademe Antrenör belgesine sahip olmak	40
2. Kademe Antrenör belgesine sahip olmak	20
1. Kademe Antrenör belgesine sahip olmak(2 Yıllık)	10

HAKEM (K-E)	
Uluslararası Hakem Belgesine sahip olmak	40
A Klasman Hakem Belgesine sahip olmak	25
B Klasman Hakem Belgesine sahip olmak	15
C Klasman Hakem Belgesine sahip olmak	10
İl Hakemi olmak	10

Lisanslı Sporcu olmak (K-E) (2 Yıllık)	10
--	----

Tablo 13. Kort Tenisi Sportif Başarı Değerlendirme Tablosu

KORT TENİSİ	PUAN
MİLLİ TAKIMDA YER ALMAK	
• (+18, 18, 16, 14 Yaş) Kategorisi Milli Sporcu Belgesine Sahip Olmak:	100
• Herhangi Bir Uluslararası (Itf,Atp,Wta) Turnuvaya Katılmış Olmak	100
• Türkiye Şampiyonasında Ana Tabloda (32'li) Yer Almak	95
• Türkiye (+18, 18, 16, 14 Yaş) Kategorisi (Yaz- Kış Kupası) Turnuvalarında Final Oynamış Olmak	95
• Türkiye (+18, 18, 16, 14 Yaş) Kategorisi (Yaz- Kış Kupası) Turnuvalarında Yarı Final Oynamış Olmak	90
• Türkiye (+18, 18, 16, 14 Yaş) Kategorisi (Yaz- Kış Kupası) Turnuvalarında Çeyrek Final Oynamış Olmak	85
• Türkiye Deplasmanlı 1. Liginde Play-Off'a Kalma Başarısın Gösteren Takımda Yer Almak	85
• Türkiye Deplasmanlı 1. Lig Takımında Yer Almak	80
• 2. Ligde Play-Off'a Kalma Başarısın Gösteren Takımda Yer Almak	80
• Türkiye (+18, 18, 16, 14 Yaş) Kategorisi (Hafta İçi- Hafta Sonu) Turnuvalarında Final Oynamış Olmak	80
• Türkiye Deplasmanlı 2. Lig Takımında Yer Almak,	75
• Türkiye (+18, 18, 16, 14 Yaş) Kategorisi (Hafta İçi- Hafta Sonu) Turnuvalarında Yarı Final Oynamış Olmak	75
• Türkiye (+18, 18, 16, 14 Yaş) Kategorisi (Hafta İçi- Hafta Sonu) Turnuvalarında Çeyrek Final Oynamış Olmak,	70
• 3. Ligde Play-Off'a Kalma Başarısın Gösteren Takımda Yer Almak	70
• Türkiye Deplasmanlı 3. Lig Takımında Yer Almak,	65
• Ttf' Nin Düzenlemiş Olduğu +18 Senior Turnuvalarından En Az 5 Turnuvaya Katılmış Olmak	50
DİĞER	
• Herhangi Bir Milli Takımda Antrenör Olarak Yer Almak	100
• 5. Kademe Ve Üstü Antrenör Belgesine Sahip Olmak	80
• 4. Kademe Ve Üstü Antrenör Belgesine Sahip Olmak	60
• 3. Kademe Ve Üstü Antrenör Belgesine Sahip Olmak	40
• 2. Kademe Antrenör Belgesine Sahip Olmak	20
• 1. Kademe Antrenör Belgesine Sahip Olmak (2 Yıllık)	10
• Uluslararası Hakem Olmak	50
• Ulusal Hakem Olmak	30
• Bölge Hakemi Olmak	10
• Lisanslı Sporcu Olmak (2 Yıllık)	10

Tablo 14. Masa Tenisi Sportif Başarı Değerlendirme Tablosu

MASA TENİSİ	PUAN
MİLLİ TAKIMDA YER ALMAK	
• (A) Sınıfında Milli Sporcü Belgesine Sahip Olmak	100
• (B) Sınıfında Milli Sporcü Belgesine Sahip Olmak	90
• (C) Sınıfında Milli Sporcü Belgesine Sahip Olmak	80
KULÜPLER DEPLASMANLI LİGLERDE YER ALMAK	
• En Üst Deplasmanlı Ligdeki Takımda Yer Almak	80
• 1. Ligdeki Takımlarda Yer Almak	60
• 2. Ligdeki Takımlarda Yer Almak	50
KULÜPLER ARASI TÜRKİYE ŞAMPİYONASINDA YER ALMAK	
• Büyükler Türkiye Şampiyonasında İlk 4'te Yer Almak:	80
• Gençler Türkiye Şampiyonasında İlk 4'te Yer Almak:	70
• Yıldızlar Türkiye Şampiyonasında İlk 4'te Yer Almak:	60
• Minikler Türkiye Şampiyonasında İlk 4'te Yer Almak:	50
BİREYSEL TÜRKİYE ŞAMPİYONASINDA YER ALMAK	
• Büyükler Türkiye Şampiyonasında İlk 4'te Yer Almak:	90
• Gençler Türkiye Şampiyonasında İlk 4'te Yer Almak:	80
• Yıldızlar Türkiye Şampiyonasında İlk 4'te Yer Almak:	70
• Minikler Türkiye Şampiyonasında İlk 4'te Yer Almak:	60
KULÜPLER ARASI GRUP MAÇLARINDA YER ALMAK	
• Büyükler Türkiye Şampiyonasına Katılmayı Hak Kazanmak	30
• Gençler Türkiye Şampiyonasına Katılmayı Hak Kazanmak	30
• Yıldızlar Türkiye Şampiyonasına Katılmayı Hak Kazanmak	30
• Minikler Türkiye Şampiyonasına Katılmayı Hak Kazanmak	30
OKUL SPORLARI TÜRKİYE ŞAMPİYONASI	
• Gençler Türkiye Şampiyonasında İlk 4'e Giren Takımda Yer Almak:	35
• Gençler Türkiye Şampiyonası Yarı Finalde İlk 4'e Giren Takımda Yer Almak:	25
• Gençler Türkiye Şampiyonası Eleme Grubu İlk 4'e Giren Takımda Yer Almak:	15
• Yıldızlar Türkiye Şampiyonasında İlk 4'e Giren Takımda Yer Almak:	30
• Yıldızlar Türkiye Şampiyonası Yarı Finalde İlk 4'e Giren Takımda Yer Almak:	20
• Yıldızlar Türkiye Şampiyonası Eleme Grubu İlk 4'e Giren Takımda Yer Almak:	10
• Küçükler Türkiye Şampiyonasında İlk 4'e Giren Takımda Yer Almak:	25
• Küçükler Türkiye Şampiyonası Yarı Finalde İlk 4'e Giren Takımda Yer Almak:	15
• Küçükler Türkiye Şampiyonası Eleme Grubu İlk 4'e Giren Takımda Yer Almak:	10
DİĞER	
• Herhangi Bir Milli Takımda Antrenör Olarak Yer Almak	50
• 3. Kademe Ve Üstü Antrenör Belgesine Sahip Olmak	50
• 2. Kademe Antrenör Belgesine Sahip Olmak	30
• 1. Kademe Antrenör Belgesine Sahip Olmak (2 Yıllık)	20
• Lisanslı Sporcü-Hakem Olmak (2 Yıllık)	10

Tablo 15. Güreş Sportif Başarı Değerlendirme Tablosu

GÜREŞ	PUAN
MİLLİ TAKIMDA YER ALMAK(KADINLAR-ERKEKLER)	
• Herhangi Bir Milli Takımda Yer Aldığını Gösteren Milli Sporcu Belgesine Sahip Olmak:	100
KULÜPLER DEPLASMANLI LİGLERDE YER ALMAK	
• Deplasmanlı 1. Ligde Yer Almak (Büyükler Yıldızlar)	80
• Deplasmanlı 2. Ligde Yer Almak (Büyükler Yıldızlar)	70
FERDİ TÜRKİYE ŞAMPİYONALARINDA İLK 4 DE YER ALMAK	
• Büyükler Türkiye Şampiyonasında İlk 4'de Yer Almak	60
• Gençler Türkiye Şampiyonasında İlk 4'de Yer Almak	60
• Yıldızlar Türkiye Şampiyonasında İlk 4'de Yer Almak	40
• Minikler Türkiye Şampiyonasında İlk 4'de Yer Almak:	20
GRUPLAR FERDİ ŞAMPİYONALARINDA İLK 4 DE YER ALMAK	
• Büyükler Grup Şampiyonasında İlk 4'de Yer Almak	40
• Gençler Grup Şampiyonasında İlk 4'de Yer Almak	30
• Yıldızlar Grup Şampiyonasında İlk 4'de Yer Almak:	20
• Minikler Grup Şampiyonasında İlk 4'de Yer Almak	10
OKULLAR TÜRKİYE ŞAMPİYONALARINDA İLK 4 DE YER ALMAK	
• Gençler Türkiye Şampiyonasında İlk 4'de Yer Almak	45
• Yıldızlar Türkiye Şampiyonasında İlk 4'de Yer Almak	30
• Minikler Türkiye Şampiyonasında İlk 4'de Yer Almak	20
OKULLAR GRUP ŞAMPİYONALARINDA İLK 4 DE YER ALMAK	
• Gençler Grup Şampiyonasında İlk 4'de Yer Almak	25
• Yıldızlar Grup Şampiyonasında İlk 4'de Yer Almak	15
• Minikler Grup Şampiyonasında İlk 4'de Yer Almak	10
DİĞERLERİ	
• Herhangi Bir Milli Takımda Antrenör Olarak Yer Almak	100
• 3. Kademe Ve Üstü Antrenör Belgesine Sahip Olmak	80
• 2. Kademe Antrenör Belgesine Sahip Olmak	50
• 1. Kademe Antrenör Belgesine Sahip Olmak (2 Yıllık)	20
• Lisanslı Sporcu Belgesine Sahip Olmak (2 Yıllık)	10
HAKEMLER	
• Uluslararası Hakem Belgesine Sahip Olmak	40
• Milli Hakem Belgesine Sahip Olmak	30
• Bölge Hakem Belgesine Sahip Olmak	20

Tablo 16. Atletizm Sportif Başarı Değerlendirme Tablosu

ATLETİZM	PUAN	
MİLLİ TAKIMDA YER ALMAK		
• Herhangi Bir Milli Takımda Yer Aldığını Gösteren Milli Sporcu Belgesine Sahip Olmak	100	
KULÜPLER DEPLASMANLI TÜRKİYE ŞAMPİYONASI (DEPLASMANLI)		
• Süper Ligde Yer Almak	90	
• 1. Ligde Yer Almak	70	
• Diğer Liglerde Yer Almak	50	
KULÜPLERARASI TÜRKİYE ŞAMPİYONASINDA		
• Büyükler Türkiye Şampiyonasında Final Yarışmış Olmak	80	
• Gençler Türkiye Şampiyonasında Final Yarışmış Olmak	80	
• Yıldızlar Türkiye Şampiyonasında Final Yarışmış Olmak	70	
ATLETİZM GELİŞTİRME PROJESİ YARIŞLARI		70
ULUSLARARASI OKUL SPORLARI (ISF) YARIŞLARINA KATILMAK		100
OKULLARARASI YARIŞMALARDA YER ALMAK		
• Gençlerde İlde İlk 3 Te Yer Almak	20	
• Gençlerde Guruplarda İlk 4 Te Yer Almak	40	
• Gençlerde Finalde İlk 5 Te Yer Almak	80	
• Yıldızlarda İlde İlk 3 Te Yer Almak	20	
• Yıldızlarda Guruplarda İlk 4 Te Yer Almak	35	
• Yıldızlarda Finalde İlk 5 Te Yer Almak	70	
• Küçüklerde İlde İlk 3 Te Yer Almak	10	
• Küçüklerde Guruplarda İlk 4 Te Yer Almak	15	
• Küçüklerde Finalde İlk 5 Te Yer Almak	30	
• Miniklerde İlde İlk 3 Te Yer Almak	10	
• Miniklerde Guruplarda İlk 4 Te Yer Almak	15	
• Miniklerde Finalde İlk 5 Te Yer Almak	20	
• Büyükler / Gençler	30	
• Yıldızlar	20	
• Herhangi Bir Milli Takımda Antrenör Olarak Yer Almak	100	
• V. Kademe Antrenör Belgesine Sahip Olmak	80	
• IV. Kademe Antrenör Belgesine Sahip Olmak	60	
• III. Kademe Ve Üstü Antrenör Belgesine Sahip Olmak	40	
• II. Kademe Antrenör Belgesine Sahip Olmak	20	
• I. Kademe Antrenör Belgesine Sahip Olmak (2 Yıllık)	10	
• Lisanslı Sporcu (2 Yıllık)	10	
• Uluslararası Hakem Olmak	40	
• Ulusal Hakem Olmak	25	
• İl Hakemi Olmak	15	

Tablo 17. Cimnastik (Tüm Branşlar) Sportif Başarı Değerlendirme Tablosu

Cimnastik (Tüm Branşlar)	Puan
Milli Takım Antrenörü Olmak	100
Herhangi Bir Milli Takımda Yer Aldığını Gösteren Milli Sporcu Belgesine Sahip Olmak	100
Türkiye Şampiyonalarında Ve/ Veya Federasyon Kupasında	
Büyükler Türkiye Şampiyonasında İlk 6	90
Gençler Türkiye Şampiyonasında İlk 6	80
Yıldızlar Türkiye Şampiyonasında İlk 6	60
Küçükler Türkiye Şampiyonasında İlk 6	40
Büyükler Türkiye Şampiyonasında İlk 7-10	60
Gençler Türkiye Şampiyonasında İlk 7-10	50
Yıldızlar Türkiye Şampiyonasında İlk 7-10	30
Küçükler Türkiye Şampiyonasında İlk 7-10	10
Etaplarda	
Büyükler I ve II Etaplarda Takım İlk 6 da Yer Almak	90
Gençler I ve II Etaplarda Takım İlk 6 da Yer Almak	80
Yıldızlar I ve II Etaplarda Takım İlk 6 da Yer Almak	60
Ritmik Cimnastik Guruplar	
Büyükler Türkiye Şampiyonasında İlk 3	70
Gençler Türkiye Şampiyonasında İlk 3	60
Yıldızlar Türkiye Şampiyonasında İlk 3	50
Küçükler Türkiye Şampiyonasında İlk 3	40
Liselerarası Türkiye Şampiyonasında İlk 6	50
Ortaokullar Arası Türkiye Şampiyonasında İlk 6	40
İlköğretim Türkiye Şampiyonasında İlk 6	20
Hakem	
Uluslararası Hakem	50
Milli Hakem	30
Bölge Hakemi	20
Diğer	
3. Kademe Antrenör Olmak	80
2. Kademe Antrenör Olmak	60
1. Kademe Antrenör Olmak(2 Yıllık)	50
Ulusal veya Uluslararası Genel Cimnastik Organizasyonlarına Sporcu Olarak Katılım	40
Bölgesel Genel Cimnastik Organizasyonlarına Sporcu Olarak Katılım	30
Lisanslı Sporcu. (2 Yıllık)	10

Tablo 18. Engelli Adaylar İçin
Futbol Sportif Başarı Değerlendirme Tablosu

FUTBOL	PUAN
• Milli Takımda Yer almak	100
• Süper Ligde Yer almak	90
• Birinci Ligde Yer almak	80
• İkinci Ligde Yer almak	70
• Genel Ligde Yer almak	60
• Lisanslı Sporcu (2 yıldan fazla)-Hakem olmak	30
• Lisanslı Sporcu (2 yıllık)-Hakem olmak	20
ANTRENÖRLÜK BELGESİNE SAHİP OLMAK	
• Milli Takımlarda Antrenörlük Yapmak	100
• Süper Ligde Antrenörlük Yapmak	90
• Birinci Ligde Antrenörlük Yapmak	80
• İkinci Ligde Antrenörlük Yapmak	70
• Genel Ligde Yer almak	50
• Lisanslı Antrenör olmak (2 yıllık)	20

Tablo 19 Engelli Adaylar İçin
Hentbol Sportif Başarı Değerlendirme Tablosu

HENTBOL	PUAN
MİLLİ TAKIMDA YER ALMAK (K-E)	
Milli sporcu belgesine sahip olmak	100
TÜRKİYE ŞAMPİYONASINDA YER ALMAK (K-E)	
Türkiye şampiyonaları final müsabakalarında ilk 4 te yer almak	90
Türkiye şampiyonaları yarı final müsabakalarında ilk 4 te yer almak	80
Türkiye şampiyonaları çeyrek final müsabakalarında ilk 4 te yer almak	70
Grup müsabakalarında ilk 4 te yer almak	60
ANTRENÖR (K-E)	
Milli Takımlarda Antrenörlük yapmış olmak	100
5. Kademe Antrenör belgesine sahip olmak	100
4. Kademe Antrenör belgesine sahip olmak	90
3. Kademe Antrenör belgesine sahip olmak	80
2. Kademe Antrenör belgesine sahip olmak	70
1. Kademe Antrenör belgesine sahip olmak (2 yıllık)	20
HAKEM (K-E)	
Uluslararası Hakem Belgesine sahip olmak	100
Ulusal Hakem	70
İl Hakemi Olmak	40
Lisanslı Sporcu Olmak (2 yıldan fazla)	30
Lisanslı Sporcu Olmak (2 yıllık)	20

Tablo 20 Engelli Adaylar İçin
Voleybol Sportif Başarı Değerlendirme Tablosu

VOLEYBOL	PUAN
MİLLİ TAKIMDA YER ALMAK (K-E)	
Milli sporcu belgesine sahip olma	100
TÜRKİYE ŞAMPİYONASINDA YER ALMAK (K-E)	
Türkiye şampiyonaları final müsabakalarında ilk 4 te yer almak	90
Türkiye şampiyonaları yarı final müsabakalarında ilk 4 te yer almak	80
Türkiye şampiyonaları çeyrek final müsabakalarında ilk 4 te yer almak	70
Grup müsabakalarında ilk 4 te yer almak	60
ANTRENÖR (K-E)	
Milli Takımlarda Antrenörlük yapmış olmak	100
5. Kademe Antrenör belgesine sahip olmak	100
4. Kademe Antrenör belgesine sahip olmak	90
3. Kademe Antrenör belgesine sahip olmak	80
2. Kademe Antrenör belgesine sahip olmak	70
1. Kademe Antrenör belgesine sahip olmak (2 yıllık)	20
HAKEM (K-E)	
Uluslararası Hakem Belgesine sahip olmak	100
Ulusal Hakem	70
İl Hakemi Olmak	40
Lisanslı Sporcu Olmak (2 yıldan fazla)	30
Lisanslı Sporcu Olmak (2 yıllık)	20

Tablo 21 Engelli Adaylar İçin
Basketbol Sportif Başarı Değerlendirme Tablosu

BASKETBOL	PUAN
MİLLİ TAKIMDA YER ALMAK (K-E)	
Milli Sporcu Belgesine Sahip Olmak	100
TÜRKİYE ŞAMPİYONASINDA YER ALMAK (K-E)	
Türkiye şampiyonaları final müsabakalarında ilk 4 te yer almak	90
Türkiye şampiyonaları yarı final müsabakalarında ilk 4 te yer almak	80
Türkiye şampiyonaları çeyrek final müsabakalarında ilk 4 te yer almak	70
Grup müsabakalarında ilk 4 te yer almak	60
ANTRENÖR (K-E)	
Milli Takımlarda Antrenörlük yapmış olmak	100
5. Kademe Antrenör belgesine sahip olmak	100
4. Kademe Antrenör belgesine sahip olmak	90
3. Kademe Antrenör belgesine sahip olmak	80
2. Kademe Antrenör belgesine sahip olmak	70
1. Kademe Antrenör belgesine sahip olmak (2 yıllık)	20
HAKEM (K-E)	
Uluslararası Hakem Belgesine sahip olmak	100
Ulusal Hakem	70
İl Hakemi Olmak	40
Lisanslı Sporcu Olmak- 2 yıldan fazla	30
Lisanslı Sporcu Olmak- 2 yıllık	20

Tablo 22 Engelli Adaylar İçin
Kort Tenisi Sportif Başarı Değerlendirme Tablosu

KORT TENİSİ	PUAN
MİLLİ TAKIMDA YER ALMAK (K-E)	
(+18, 18, 16, 14 yaş) kategorisi Milli Sporcu belgesine sahip olmak	100
Herhangi bir uluslararası turnuvaya katılmış olmak	90
Türkiye (+18, 18, 16, 14 yaş) kategorisi turnuvalarında Final oynamış olmak	80
Türkiye (+18, 18, 16, 14 yaş) kategorisi turnuvalarında Yarı final oynamış olmak	70
Türkiye (+18, 18, 16, 14 yaş) kategorisi turnuvalarında Çeyrek final oynamış olmak	60
Türkiye (+18, 18, 16, 14 yaş) kategorisi turnuvalarına en az 5 kez katılmış olmak	50
ANTRENÖR (K-E)	
Milli Takımlarda Antrenörlük yapmış olmak	100
5. Kademe Antrenör belgesine sahip olmak	100
4. Kademe Antrenör belgesine sahip olmak	90
3. Kademe Antrenör belgesine sahip olmak	80
2. Kademe Antrenör belgesine sahip olmak	70
1. Kademe Antrenör belgesine sahip olmak (2 Yıllık)	20
HAKEM (K-E)	
Uluslararası Hakem Belgesine sahip olmak	100
Ulusal Hakem	70
İl Hakemi Olmak	40
Lisanslı Sporcu Olmak- 2 yıllık (K-E)	20

Tablo 23 Engelli Adaylar İçin
Masa Tenisi Sportif Başarı Değerlendirme Tablosu

Masa Tenisi	Puan
Milli Takımda Yer Almak	
• (A) Sınıfında Milli Sporcu Belgesine Sahip Olmak	100
• (B) Sınıfında Milli Sporcu Belgesine Sahip Olmak	90
• (C) Sınıfında Milli Sporcu Belgesine Sahip Olmak	80
Kulüpler Deplasmanlı Liglerde Yer Almak	
• En Üst Deplasmanlı Ligdeki Takımda Yer Almak	80
• 1. Ligdeki Takımlarda Yer Almak	60
• 2. Ligdeki Takımlarda Yer Almak	50
Kulüpler Arası Türkiye Şampiyonasında Yer Almak	
• BÜYÜKLER Türkiye Şampiyonasında İlk 4'te Yer Almak	80
• GENÇLER Türkiye Şampiyonasında İlk 4'te Yer Almak	70
• YILDIZLAR Türkiye Şampiyonasında İlk 4'te Yer Almak	60
• MINİKLER Türkiye Şampiyonasında İlk 4'te Yer Almak	50
Bireysel Türkiye Şampiyonasında Yer Almak	
• BÜYÜKLER Türkiye Şampiyonasında İlk 4'te Yer Almak	90
• GENÇLER Türkiye Şampiyonasında İlk 4'te Yer Almak	80
• YILDIZLAR Türkiye Şampiyonasında İlk 4'te Yer Almak	70
• MINİKLER Türkiye Şampiyonasında İlk 4'te Yer Almak	60
Kulüpler Arası Grup Maçlarında Yer Almak	
• BÜYÜKLER Türkiye Şampiyonasına Katılmayı Hak Kazanmak	30
• GENÇLER Türkiye Şampiyonasına Katılmayı Hak Kazanmak	30
• YILDIZLAR Türkiye Şampiyonasına Katılmayı Hak Kazanmak	30
• MINİKLER Türkiye Şampiyonasına Katılmayı Hak Kazanmak	30
Okul Sporları Türkiye Şampiyonası	
• GENÇLER Türkiye Şampiyonasında İlk 4'e Giren Takımda Yer Almak	35
• GENÇLER Türkiye Şampiyonası Yarı Finalde İlk 4'e Giren Takımda Yer Almak	30
• GENÇLER Türkiye Şampiyonası Eleme Grubu İlk 4'e Giren Takımda Yer Almak	25
• YILDIZLAR Türkiye Şampiyonasında İlk 4'e Giren Takımda Yer Almak:	35
• YILDIZLAR Türkiye Şampiyonası Yarı Finalde İlk 4'e Giren Takımda Yer Almak	30
• YILDIZLAR Türkiye Şampiyonası Eleme Grubu İlk 4'e Giren Takımda Yer Almak	25
• KÜÇÜKLER Türkiye Şampiyonasında İlk 4'e Giren Takımda Yer Almak:	35
• KÜÇÜKLER Türkiye Şampiyonası Yarı Finalde İlk 4'e Giren Takımda Yer Almak	30
• KÜÇÜKLER Türkiye Şampiyonası Eleme Grubu İlk 4'e Giren Takımda Yer Almak	25
Diğer	
• Milli Takımda Antrenör Olarak Yer Almak	100
• 5. Kademe Ve Üstü Antrenör Belgesine Sahip Olmak	100
• 4. Kademe Ve Üstü Antrenör Belgesine Sahip Olmak	90
• 3. Kademe Ve Üstü Antrenör Belgesine Sahip Olmak	80
• 2. Kademe Antrenör Belgesine Sahip Olmak	70
• 1. Kademe Antrenör Belgesine Sahip Olmak (2 Yıllık)	20
• Lisanslı Sporcu-Hakem Olmak (2 Yıldan Fazla)	30
• Lisanslı Sporcu-Hakem Olmak (2 Yıllık)	20

Tablo 24 Engelli Adaylar İçin
Güreş Sportif Başarı Değerlendirme Tablosu

GÜREŞ	PUAN
• Milli Takımda Yer almak	100
• BÜYÜKLER Türkiye Şampiyonasında İlk 3 de yer almak	90
• GENÇLER Türkiye Şampiyonasında İlk 3 de yer almak	80
• YILDIZLAR Türkiye Şampiyonasında İlk 3 de yer almak	70
ANTRENÖRLÜK BELGESİNE SAHİP OLMAK	
• Milli Takımda Antrenörlük Yapmak	100
• 5. Kademe Antrenörlük belgesine sahip olmak	100
• 4. Kademe Antrenörlük belgesine sahip olmak	90
• 3. Kademe Antrenörlük belgesine sahip olmak	80
• 2. Kademe Antrenörlük belgesine sahip olmak	70
• 1. Kademe Antrenörlük belgesine sahip olmak (2 Yıllık)	20
• Lisanslı sporcu olmak (2 yıldan fazla)	30
• Lisanslı sporcu olmak (2 yıllık)	20

Tablo 25 Engelli Adaylar İçin
Atletizm Sportif Başarı Değerlendirme Tablosu

Atletizm	Puan
Milli Takımda Yer Almak	
• Herhangi Bir Milli Takımda Yer Aldığını Gösteren Milli Sporcu Belgesine Sahip Olmak	100
Kulüplerarası Türkiye Şampiyonasında	
• BÜYÜKLER Türkiye Şampiyonasında İlk 5 de Yarışmış Olmak	90
• GENÇLER Türkiye Şampiyonasında İlk 5 de Yarışmış Olmak	80
• YILDIZLAR Türkiye Şampiyonasında İlk 5 de Yarışmış Olmak	70
Kulüplerarası Türkiye Şampiyonasında	
• BÜYÜKLER Türkiye Şampiyonasında İlk 5 Dışında Yarışmış Olmak	60
• GENÇLER Türkiye Şampiyonasında İlk 5 Dışında Yarışmış Olmak	50
• YILDIZLAR Türkiye Şampiyonasında İlk 5 Dışında Yarışmış Olmak	40
• Herhangi Bir Milli Takımda Antrenör Olarak Yer Almak	100
• 5. Kademe Antrenör Belgesine Sahip Olmak	100
• 4. Kademe Antrenör Belgesine Sahip Olmak	90
• 3. Kademe Ve Üstü Antrenör Belgesine Sahip Olmak	80
• 2. Kademe Antrenör Belgesine Sahip Olmak	70
• 1. Kademe Antrenör Belgesine Sahip Olmak (2 Yıllık)	20
• İki Yıldan Fazla Lisanslı Sporcu Olmak	30
• Lisanslı Sporcu Olmak (2 Yıllık)	20
• Uluslararası Hakem Olmak	100
• Ulusal Hakem Olmak	70
• İl Hakemi Olmak	40

Tablo 26 Engelli Adaylar İçin
Cimnastik (Tüm Branşlar) Sportif Başarı Değerlendirme Tablosu

CİMNASTİK	PUAN
Herhangi bir yaş kategorisinde milli sporcu belgesine sahip olmak	100
Herhangi bir uluslararası turnuvaya katılmış olmak	90
Türkiye şampiyonaların' da Ferdi/ takım ilk 1 de olmak	80
Türkiye şampiyonaların' da Ferdi/ takım ilk 2 de olmak	70
Türkiye şampiyonaların' da Ferdi/ takım ilk 3 de olmak	60
Türkiye şampiyonaların' da Ferdi/ takım ilk 10 da olmak	50
Lisanslı sporcu olmak (2 yıldan fazla)	30
Lisanslı sporcu olmak (2 yıllık)	20
ANTRENÖR KADIN/ ERKEK	
Milli takımda antrenörlük yapmış olmak	100
5. kademe antrenör belgesine sahip olmak	100
4. kademe antrenör belgesine sahip olmak	90
3. kademe antrenör belgesine sahip olmak	80
2. kademe antrenör belgesine sahip olmak	70
1. kademe antrenör belgesine sahip olmak (2 Yıllık)	20
HAKEM KADIN/ERKEK	
Uluslararası hakem olmak	100
Ulusal hakem olmak	70
İl hakemi olmak	40

MADDE 19 – Sahte beyanda bulunan bir aday, öğreniminin her hangi bir noktasında olsa bile yasal işlem başlar ve sahte beyan ispatlandığında okuldan iliřiđi kesilir.

Yerleřtirme Puanlarının Hesaplanması

MADDE 20 - Özel Yetenek Sınavının deđerlendirmesine ait bilgiler o yılı ilgilendiren sınav kitapçığında yer alır.

MADDE 21 – Özel Yetenek Sınavı Yerleřtirme Puanının hesaplanmasında ilğili yılın YKS/TYT Sınav Kılavuzu esas alınır.

MADDE 22 – 2017-ÖSYS'de, YGS/LYS puanı veya özel yetenek sınavı sonucu ile bir yükseköğretim programına yerleřtirilmiş adayların ortaöğretim başarı puanları ile ilgili katsayıları yarıya düşürülecektir. 2017-ÖSYS'de, sınavsız geçiř hakkı ile ön lisans programlarına yerleřtirilen adaylara bu kural uygulanmayacaktır.

MADDE 23– Adaylar yerleřtirme puanlarına göre en yüksek puandan başlamak üzere sıraya konur ve kontenjan sayısı kadar aday sınavı kazanmış sayılır.

MADDE 24– Her iki bölümde de farklı oranda katkı yapacak olan “sportif başarı belgeleri” sınav komisyonunca deđerlendirilerek sınav öncesi ilan edilir.

MADDE 25– Beden Eğitimi Öğretmenliđi Bölümünde sportif başarı belgelerinde spor dalı ayrımı yapılmaz. Ancak Antrenörlük Eğitimi Bölümünde adayın başvurduđu spor dalındaki sportif başarı belgeleri deđerlendirmeye alınır, farklı spor dallarına ait sportif başarı belgeleri deđerlendirmeye alınmaz.

MADDE 26-ENGELLİ ADAYLAR İÇİN ÖZEL YETENEK SINAVI

Engelli Adaylar (bedensel engelli, görme engelli, işitme engelli, eğitilebilir zihinsel engelli ve “yaygın gelişim bozukluğu” olan engelliler), bir üniversite veya devlet hastanesinden aldıkları “engelli sağlık kurulu raporu” ile durumlarını belgelemeleri ve YKS/TYT’den en az 100 puan almış olma kaydıyla yüksekokulumuz engelli kontenjanlarına başvuru yapabilirler. Başvurunun kabul edilebilmesi için yüksekokulumuzun Antrenörlük Bölümü’nde ilgili branşta eğitim görmelerine mâni olmayacak düzeyde engelli olmaları ve bu durumlarını raporla belgelemesi gerekmektedir. Yüksekokulumuzda engelli öğrencilerin eğitim görmelerine mâni olmayacak düzeyde engel durumları aşağıda tanımlanmıştır:

a) Bedensel engelli adaylarda;

*Bedensel Engelli adayların, Antrenörlük Eğitimi Bölümü’ne başvurabilmeleri için; Beden kazanma gücünden azalma oranı **%25-75 arası olan Ortopedik Engelliler ile ilgili** Ön Değerlendirme Kurulunun oluru gereklidir. Adaylar, Beden kazanma gücünden azalma oranını T.C. Adalet Bakanlığı Adli Tıp Kurumunun ilgili Grup Başkanlığı veya Üniversitelerin Adli Tıp Anabilim Dalı Başkanlığından belgelemek zorundadırlar.

b) İşitme engelli adaylarda;

*İşitme cihazı veya diğer yardımcı desteklerle duyabilen veya dudak okuma ile iletişimini sağlıklı kurabilenler,

*Vestibular aparey veya denge merkezinde hasar olmaması (Sağlık Kurulu raporunda belirtilmelidir).

c) Görme engelli adaylarda,

Sportif sınıflandırmada; B1 ve B2 düzeyinde olma.

d) Zihinsel engelli adaylarda,

*“Eğitilebilir Zihinsel Engelli” olduğunu belgelemek kaydıyla Engelli Öğrenci Değerlendirme Komisyonu (EÖDK) (Özel Eğitim Bölümünden 1(bir) Öğretim Üyesi + Beden Eğitimi ve Spor Y.O. dan 2(iki) öğretim üyesi) tarafından yapılacak olan **Okuma-Anlama Testi’** nde (OAT) başarılı olma.

e) Yaygın gelişim bozukluğu olan engelli adaylarda,

Yüksekokulumuz EÖDK tarafından yapılacak olan **İletişim Becerileri Testi’**nde (İBT) başarılı olma.

Engel durumlarını belgeleyemeyen adayların başvuruları geçersiz sayılır. Engelli adayların başvuruları, ilgili Yüksekokulumuz komisyonunca değerlendirilecek ve adayın spor bilimleri alanında eğitim almasına engel bir durum olmaması halinde adayların başvuruları kabul edilecektir.

Sınav Başvurusunda bulunacak engelli aday, aşağıdaki Tablo’da belirtilen puanlama ve sınavlar ile değerlendirilecektir. Eğitilebilir zihinsel engelli ve yaygın gelişimsel bozukluğu olan adayların sınav başvurusu kabulü için, öncelikle **ÖN KOŞUL SINAVI’**ndan **başarılı olmaları** şarttır.

f) Engelliler için ön koşul sınavı: Beden Eğitimi ve Spor Yüksekokulu
09 Ağustos 2018 Perşembe Saat:10:00

ENGEL GRUPLARI	OKUMA - ANLAMA TESTİ	İLETİŞİM BECERİLERİ TESTİ	SPORTİF BAŞARI PUANI	ÖZEL YETENEK SINAVI
PUANLAMA	ÖN KOŞUL	ÖN KOŞUL	80	20
BEDENSEL ENGELLİ ADAY			X [√]	X*†‡
İŞİTME ENGELLİ ADAY			X [√]	X*†‡
GÖRME ENGELLİ ADAY			X [√]	X*†‡
EĞİTİLEBİLİR ZİHİNSEL ENGELLİ ADAY	X		X [√]	X*†‡
YAYGIN GELİŞİMSEL BOZUKLUĞU OLAN ADAY		X	X [√]	X*†‡

* 8 engelli kontenjanından her bir engel grubuna yalnızca 1 kontenjan (toplam 5 engelli aday) verilecektir (Engel gruplarından birinde başvuru olmadığı takdirde, bu kontenjan (†) şıkkında değerlendirilecektir.) Engelli kontenjanına (8 kişi) yeterli başvuru olmadığı takdirde; bu kontenjanlar diğer başvuru yapan adaylar için kullanılacaktır.

† Geri kalan 3 engelli kontenjanı ise; başvuru engelli grupları göz önüne alınarak; yapılacak puanlamada en yüksek puanı alacak engelli aday için kullanılacaktır.

‡ Engelli Adaylar, özel yetenek sınavında hangi branştan başvuru yapmış ise; o branşa özgü teste alınacaktır.

[√] Sportif Başarı Puanları Hesaplamasında; hangi spor branşından başvuru yapılmış ise o branş ile ilgili özgeçmişe sahip olmak gereklidir.

Sonuçların Duyurulması

MADDE 27

- a) Kesin kayıt yaptırmaya hak kazanan asil adaylar ve bunların yedekleri sınavların bitiminde yapılan son kontrollerden sonra Çukurova Üniversitesi Yerleşkesi Beden Eğitimi ve Spor Yüksekokulu Müdürlüğü sınav merkezinde ve resmi web sayfamızda (<http://besyo.cu.edu.tr>) ilan edilir.
- b) Beden Eğitimi Öğretmenliği Bölümü Özel Yetenek Sınavında alan testlerinden 50 puan üzerinden en az 20 ve üzeri puan alarak sıralamaya giren adayların sayısı kontenjan sayısından az olduğu takdirde, eksik kalan kontenjan öncelikle aynı cinsiyetten tamamlanır. Kontenjan tamamlanamadığı durumda sıralamaya giremeyen ve ÖYSP en yüksek olan diğer adaylardan tamamlanır. Kontenjan yine tamamlanamazsa aynı şekilde karşı cinsiyetten tamamlanır.
- c) Antrenörlük Eğitimi Bölümüne kayıt hakkı kazanan adayların sayısı, ilan edilen kontenjan sayısından az olduğu takdirde, eksik kalan spor dalı kontenjanı öncelikle kendi spor dalındaki karşı cinsiyetten tamamlanır. Kontenjanlar karşı cinsiyetten tamamlanamadığı durumlarda spor dalına bakılmaksızın en yüksek yerleştirme puanından başlamak üzere öncelikle aynı cinsiyetten, yoksa diğer cinsiyetteki adaylardan genel yedek listeden tamamlanır.
- d) Antrenörlük Eğitimi Bölümü engelli kontenjanı tamamlanamadığı takdirde eksik kontenjan cinsiyete bakmaksızın en yüksek puandan başlamak üzere genel yedek listeden tamamlanır.

Kesin Kayıt İşlemleri

MADDE 28

- a) Kesin kayıt işlemleri Üniversitenin belirlemiş olduğu tarihlerde Rektörlük Öğrenci İşleri Daire Başkanlığı ofislerinde gerçekleştirilir. İlgili yıla ait tarihler o yıla ait sınav kılavuzunda ve resmi web sayfasında (<http://besyo.cu.edu.tr>) duyurulur.
- b) Sınavı kazanan asil adaylar, listede ilan edilmiş kesin kayıt sürelerinde gerekli belgeleriyle kayıtlarını yaptırırlar. Aksi takdirde kayıt olmayan öğrencinin yerine yedek listedeki aday kayıt hakkı kazanır.
- c) Beden Eğitimi Öğretmenliği Bölümü için asil adaylardan sonra sıralamadaki ilk 10 erkek ve 10 kadın aday ise yedek olarak belirlenir.
- d) Antrenörlük Eğitimi Bölümünde her spor dalı için kontenjan sayısı kadar yedek aday belirlenir. Kesin kayıt esnasında boş kalan kontenjanlar için öncelikle aynı spor dalından aynı cinsiyetten başvurular alınır, başvuru olmaması durumunda ise karşı cinsiyetten yedek adayların kontenjan sayısı kadar kaydı yapılır. Kontenjanların karşı cinsiyetten de tamamlanamadığı durumlarda spor dalına bakılmaksızın en yüksek yerleştirme

puanından başlamak üzere öncelikle aynı cinsiyetten, yoksa karşı cinsiyetteki adaylardan genel yedek listeden tamamlanır.

- e) Milli Sporcular için yedek liste sınav sonunda ayrıca ilan edilir. Milli sporcuların kayıt yapmaması durumunda, öğrencilerin boş kalan milli sporcu kontenjanına yedek liste yerleştirme puanı esas alınarak kayıt hakkı kazandığı ilan edilir.

Kesin Kayıt İçin gerekli belgeler

MADDE 29

- Diploma veya yeni çıkış belgesinin aslı,
- 2018 YKS/TYT Sonuç belgesi,
- 4 adet vesikalık fotoğraf,
- Erkek öğrenciler için askerlikle ilişkisinin olmadığına dair belge
- Sağlık Kurul Raporu (Tam teşekküllü hastaneden).

ALTINCI BÖLÜM

Sınav Disiplini ve Diğer Hükümler

Sınav Disiplini

MADDE 30 Sınavların sağlıklı bir şekilde yürütülebilmesi, adayların öğrenciliğe yakışan disiplinli ve saygılı tutum ve davranış içerisinde olmalarıyla mümkündür. Bu nedenle sınav süresince sınav düzenini bozacak davranışları sergileyen sınav kurallarına uymayan ve komisyon üyeleriyle saygı sınırlarını aşan tartışmalarda bulunan adaylar Sınav Yürütme Kurulu kararlarıyla sınavdan ihraç edilir. Herhangi bir bölümün sınavından ihraç edilen aday diğer bölümlerin sınavlarına da giremez.

MADDE 31 Herhangi bir mazereti nedeniyle zamanında sınava giremeyen ve sınav sonuçlarına ilişkin itiraz yapacak adaylar başvurularını ilgili testin sınavının bitimini izleyen mesai saati içerisinde ve testler tamamlanmadan yapmalıdır. Sınav Yürütme Kurulunca mazeretleri geçerli bulunan adaylara ilgili testler tamamlamadan önce bir hak verilir. Ancak ilgili testlerin tamamlanması ve parkurların kaldırılıp sıralamanın kesinleşmesi durumlarında hiçbir mazeret ve itiraz kabul edilmez.

MADDE 32 Sınav sonuçlarına itiraz etmek isteyen aday; testi tamamladıktan en geç 30 dakika sonra dilekçe ile itiraz talebinde bulunabilir. İtiraz dilekçesi, tutanak karşılığı alınan 50 TL'nin ödenmesiyle işleme alınır. İtirazları yerinde bulunan adaylara ücretleri iade edilir. Sonradan yapılan itirazlar değerlendirmeye alınmaz.

Engelliler için Ön Koşul Sınavı : 09 Ağustos 2018 Saat:10.00

Dosya Ön Değerlendirme Puanı İlanı: 09 Ağustos 2018 Saat:13.00

Dosya Değerlendirme Puanına İtiraz Başvurusu: 10 Ağustos 2018
(Saat: 13.00'ye kadar)

Dosya Değerlendirme Puanı İlanı: 10 Ağustos 2018 (Saat: 17.00)

MADDE 33-Sınavlar sırasında Üniversitemiz tesislerine ve ekipmanlarına herhangi bir nedenle zarar verenler hakkında işlem yapılır ve verilen zarar tazmin edilir.

Hüküm Bulunmayan Haller

MADDE 34 - Bu ilkelerde belirtilmeyen hususlarda ve ortaya çıkan ihtilaf durumlarında Sınav Yürütme Kurulu yetkilidir.

MADDE 35 - Bu ilkeler, Çukurova Üniversitesi Beden Eğitimi ve Spor Yüksekokulu Yönetim Kurulunun kabulü ve Rektörlük Makamının olurundan sonra uygulanır.

MADDE 36 - Bu ilkeleri Çukurova Üniversitesi Rektörü adına Çukurova Üniversitesi Beden Eğitimi ve Spor Yüksekokulu Müdürü yürütür.

MADDE 37 - Sınav ilkelerinde bulunan veriler, tarihler, yerler, belgeler günün, teknolojinin, sistemin ve bilginin değişmesiyle, ilgili yılda değişikliklere uğrayabilir. Bu yüzden ilkelerde bulunan değerler tarihler, yerler ve belgeler genel fikir verici özellik taşır. Bağlayıcı olan ilgili yıla ait duyurularda verilen bilgilerdir.

**BEDEN EĐİTİMİ ÖĐRETMENLİĐİ
BÖLÜMÜ**



Özel Yetenek Sınavı

GENEL BİLGİLER

Yüksekokulumuz Beden Eğitimi Öğretmenliği Bölümüne genel kontenjandan 17 erkek, 17 kadın, olimpik milli kontenjandan 2 erkek, 2 kadın, olimpik olmayan milli kontenjandan 1 erkek, 1 kadın olmak üzere toplam 20 erkek, 20 kadın öğrenci alınacaktır.

Adaylar 30 m sürat koşusu ve 20 m mekik koşusu testlerine katılacaktır. Aşağıda gösterilen değerlendirme tablosunda yer alan oranlar kullanılarak Özel Yetenek Sınavı Puanı (ÖYSP) hesaplanacaktır. ÖSYM Başkanlığı'nın yayınladığı 2018 YKS Kılavuzunda verilen formüllerini kullanılarak hesaplanan Yerleştirme Puanına göre sıralanarak 40 aday kesin kayıt yapma hakkı kazanacaktır. Asil adaylardan sonra gelen ilk 10 erkek ve 10 kadın aday ise yedek olarak belirlenecektir.

DEĞERLENDİRME TABLOSU

Sportif Başarı Puan Katkısı	%30
30 m Sürat Koşusu	%35
20 m Mekik Koşusu	%35
Özel Yetenek Sınavı Puanı	%100

1. SPORTİF BAŞARI PUAN KATKISI

Adaylar ilgili makamlardan aldıkları ıslak imzalı veya Noter onaylı belgelerin aslından oluşan sportif başarıları ile ilgili hazırlanmış oldukları dosyayı ön kayıt esnasında teslim etmek zorundadır.

Ön kayıt esnasında ibraz edilmeyen belgeler geçersizdir.

Adayın sportif başarılarının değerlendirilmesi **Tablo 8-26** 'ya göre ilgili spor dalının komisyon üyeleri tarafından yapılır.

BEDEN EĞİTİMİ ÖĞRETMENLİĞİ
ÖZEL YETENEK SINAV PROGRAMI

14.08.2018	09⁰⁰	Kadınlar 30 m Sürat, 20 m Mekik
	13⁰⁰	Erkekler 30 m Sürat, 20 m Mekik

Yukarıdaki program taslak program olup; kesin program 14.08.2018 sabah 08.30'da Çukurova Üniversitesi Sakıp Sabancı Spor ve Sergi Sarayı'nda ilan edilecektir.

Adayların sınava giriş sırası bilgisayar kurası ile belirlenecek olup; sınav sırasını kaçıran aday sınava girme hakkını kaybedecektir.

Beden Eğitimi Öğretmenliği Bölümü Özel Yetenek Sınavı Çukurova Üniversitesi Sakıp Sabancı Spor ve Sergi Sarayı'nda yapılacaktır.

BEDEN EĐİTİMİ ÖĐRETMENLİĐİ BÖLÜMÜ



Testler

1. 30 M SÜRAT KOŞUSU

Test 30 m'lik mesafeyi kapsar. Bu testte başlangıç ve bitiş süreleri otomasyon sistemince saptanmaktadır. Otomasyon sistemini aktif hale getiren ve durduran adayın kendisidir. Elde edilen değer ekrana yansır ve aynı anda ana bilgisayara otomatik olarak kaydedilir.

2. 20 M MEKİK KOŞUSU (DAYANIKLILIK TESTİ)

Aday test süresince 20 m'lik parkurun bir ucundan diğer ucuna devamlı koşmaktadır (**Şekil 1**). Test sırasında adayın koşu temposu cihazın verdiği sinyaller ile sağlanmaktadır. Öyle ki, başlangıçta 8 km/saat olan hız her dakika artmakta ve sinyallere adayın uyması istenmektedir. Bu uyum, adayın 20 m'lik parkurun bitiş çizgisine ulaşması ile cihazdan duyduğu sinyalin eş zamanlı olması anlamına gelmektedir.

Adayın sinyalden önce en az bir ayağının havadan veya yerden 2 m'lik emniyet alanına girmiş olması gerekir. Sinyalin duyulduğu anda 2 metreden daha uzun bir mesafede kalan veya 20 m'lik alanın dışına her iki ayağın izdüşümü havadan veya yerden geçmeyen aday karşısındaki görevli tarafından kırmızı kart indirilerek 1. kez uyarılır. Aday 1. uyarı sonrası temposunu artırarak sinyalden önce karşı taraftaki 2 m'lik alana girdiğinde 1. uyarısı iptal edilir.

Üst üste 3 uyarı alan aday testi tamamlamış olarak kabul edilir. Sinyalle eş zamanlı olarak 2 m'lik emniyet alanına girmeyi başaran ve her iki ayağıyla bitiş çizgisi dışına çıkan aday herhangi bir uyarı almayacak ve dayanıklılık kapasitesinin elverdiği ölçüde testi sürdürebilecektir.

Sinyalden önce gelen aday sinyali beklemek zorundadır. Sinyal çaldığı sırada emniyet alanına girmeden veya içeriden dönerek 2 m'lik alanın dışına her iki ayağı ile çıkmadan devam etmek isteyen aday "**dışarı çık**" diye sözlü olarak uyarılır, uyarıya rağmen hatasını düzeltmeyen aday diskalifiye edilir.

Adayın doğru olarak yaptığı en son mekik sayısı değerlendirilir.

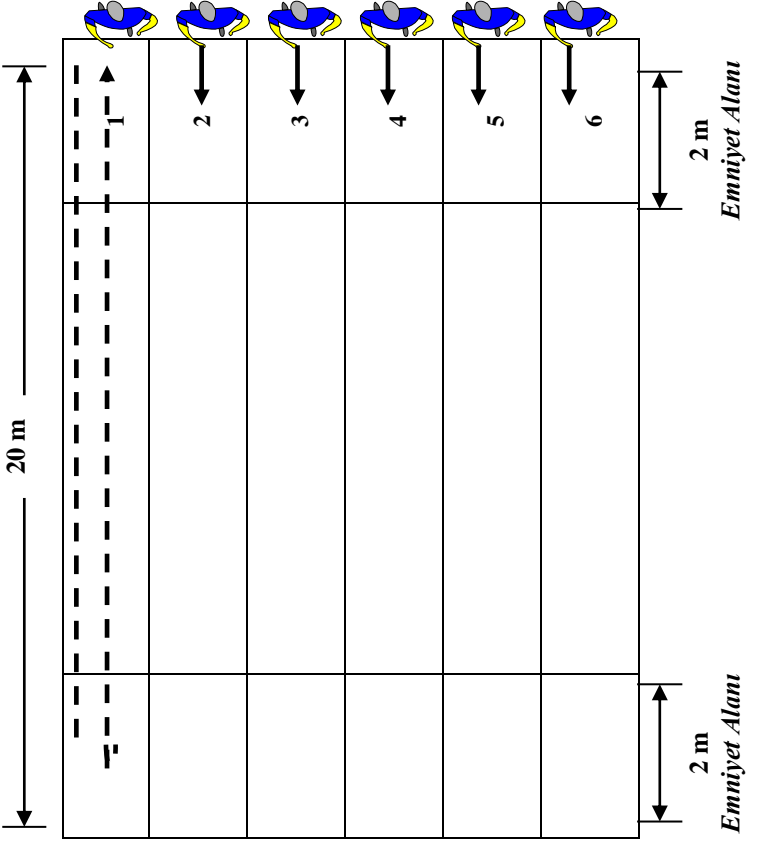

Şekil 1. Dayanıklılık testi (20 m mekik koşusu) parkuru

BEDEN EĞİTİMİ ÖĞRETMENLİĞİ BÖLÜMÜ
ÖZEL YETENEK SINAVI TESTLERİ
DEĞERLENDİRME TABLOSU

KADINLAR

Testin Türü	Maksimum	Minimum
30 m Sürat	4,40 sn	4,90 sn
20 m Mekik	95 adet	45 adet

ERKEKLER

Testin Türü	Maksimum	Minimum
30 m Sürat	3,75 sn	4,25 sn
20 m Mekik	135 adet	85 adet

**ANTRENÖRLÜK EĞİTİMİ
BÖLÜMÜ**



Özel Yetenek Sınavı

GENEL BİLGİLER

Yüksekokulumuz Antrenörlük Eğitimi Bölümü'ne 9 spor dalında genel kontenjandan 32 erkek, 29 kadın, olimpiik milli kontenjandan 8 öğrenci (cinsiyet farkı gözetmeksizin), olimpiik olmayan milli kontenjanından 3 öğrenci (cinsiyet farkı gözetmeksizin) olmak üzere toplam 72 öğrenci alınacaktır. Ayrıca bu bölüme alınacak 8 engelli öğrenci ile toplam 80 öğrenci kayıt hakkı kazanacaktır.

Aşağıda gösterilen değerlendirme tablosunda yer alan oranlar kullanılarak Özel Yetenek Sınavı Puanı (ÖYSP) hesaplanacaktır. ÖSYM Başkanlığı'nın yayınladığı 2018 YKS Kılavuzunda verilen formülleri kullanılarak hesaplanan Yerleştirme Puanına göre sıralanarak futbol, hentbol, basketbol, voleybol, masa tenisi, aletli cimmastik, güreş ve atletizm spor dallarında, toplam 72 aday kesin kayıt hakkı kazanacaktır. Her spor dalı için kontenjan sayısı kadar öğrenci yedek aday olarak belirlenecektir.

DEĞERLENDİRME TABLOSU

Sportif Başarı Puan Katkısı	%40
Test 1	%30
Test 2	%30
Özel Yetenek Sınavı Puanı	%100

1. SPORTİF BAŞARI PUAN KATKISI

Adaylar ilgili makamlardan aldıkları ıslak imzalı veya Noter onaylı belgelerin aslından oluşan sportif başarıları ile ilgili hazırlamış oldukları dosyayı ön kayıt esnasında teslim etmek zorundadır.

Ön kayıt esnasında ibraz edilmeyen belgeler geçersizdir.

Adayın sportif başarılarının değerlendirilmesi **Tablo 8-26** ya göre ilgili spor dalının komisyon üyeleri tarafından yapılır.

2. SPOR DALI TESTLERİ

Antrenörlük Eğitimi Bölümü'nün spor dalı testleri sınav sabahı ilan edilen program dâhilinde yapılacaktır.

Adaylar ön kayıt esnasında seçmiş olduğu spor dalı testlerini 1 kez deneme hakkına sahiptir.

ANTRENÖRLÜK EĞİTİMİ BÖLÜMÜ
ÖZEL YETENEK SINAV PROGRAMI

SPOR DALI TESTLERİ

15.08.2018	09⁰⁰	Voleybol Spor Dalı Testleri
	09⁰⁰	Güreş Spor Dalı Testleri
	10⁰⁰	Aletli Cimnastik Spor Dalı Testleri
	14⁰⁰	Futbol Spor Dalı Testleri
	14⁰⁰	Hentbol Spor Dalı Testleri
16.08.2018	09⁰⁰	Masa Tenisi Spor Dalı Testleri
	09⁰⁰	Tenis Spor Dalı Testleri
	09⁰⁰	Basketbol Spor Dalı Testleri
	15⁰⁰	Atletizm Spor Dalı Testleri

Yukarıdaki program taslak program olup; Kesin program 15.08.2018 sabah 08.30' da Çukurova Üniversitesi Sakıp Sabancı Spor ve Sergi Sarayı'nda ilan edilecektir.

Adayların sınava giriş sırası bilgisayar kurası ile belirlenecek olup; sınav sırasını kaçıran aday sınava girme hakkını kaybedecektir.

Antrenörlük Eğitimi Bölümü **Atletizm testleri GHSİM Serinevler Atletizm Pistinde**, diğer tüm spor dalı testleri Çukurova Üniversitesi Sakıp Sabancı Spor ve Sergi Sarayı'nda yapılacaktır.

Not: Branş sınavlarına ilk olarak Engelli adaylar alınacaktır.

**ANTRENÖRLÜK EĞİTİMİ
BÖLÜMÜ**



**Aletli Cimnastik
Testleri**

1. KOORDİNASYON TESTİ (Kadın-Erkek Adaylar)

Bu testte başlangıç ve bitiş süreleri otomasyon sistemince saptanmaktadır. Otomasyon sistemini aktif hale getiren ve durduran adayın kendisidir. Elde edilen değer ekrana yansır ve aynı anda ana bilgisayara otomatik olarak kaydedilir.

Aday koşarak elektronik devreyi (A) başlatır,

B Denge geçme aşaması (standart kurallar)

C Tramboline çift bacak basılır. (Tek ayak basmada aday geri çevrilir.)

D Trambolinde toplu sıçrama esnasında bacaklar kapalı, eller dizlerden kavrır halde toplanma gösterilir.

- Aksi durumda aday çevrilir.
- İnişte ayaklar haricinde vücudun bir yeri mindere temas ederse aday çevrilir.

E Dönüş

F KARTVİL (yana elli aşma) hareket nizami gösterilmelidir. Eller yere tek-tek konmalı, kartvil tekniği tam gösterilerek bitirilmeli

- Hareket tam gösterilmezse,.
- Harekete tek ayak savurarak başlayıp, çift ayak bitirilmezse aday hareketi tekrarlar.

G Dönüş

H Trampoline çift ayak basılarak masa üzerinden açık veya kapalı bacak geçilir.

- Trampoline tek ayak basıldığında.
- Eller haricinde vücudun herhangi bir yerinin masaya temasında aday geri çevrilir.

J K L Aday koşarak trampoline çift ayak basarak kasa engeli üzerinden yunus hareketi yapar ve ellerle yere ilk teması yaparak takla atar

- Trampoline tek ayak basıldığında,
- Yunus bitiriş esnasında ellerle yere ilk teması yapmaz ise geri çevrilir.

M Yunustan sonra ÇEMBER (yana yuvarlanma) hareketi yapar. Eller yere tek tek konmalı, çember tekniği tam gösterilerek bitirilmeli

- Hareket tam gösterilmezse,.
- Harekete tek ayak savurarak başlayıp, yana yuvarlanma tam olarak gösterilmezse aday hareketi tekrarlar.

N Koşarak elektronik devre kapatılır.

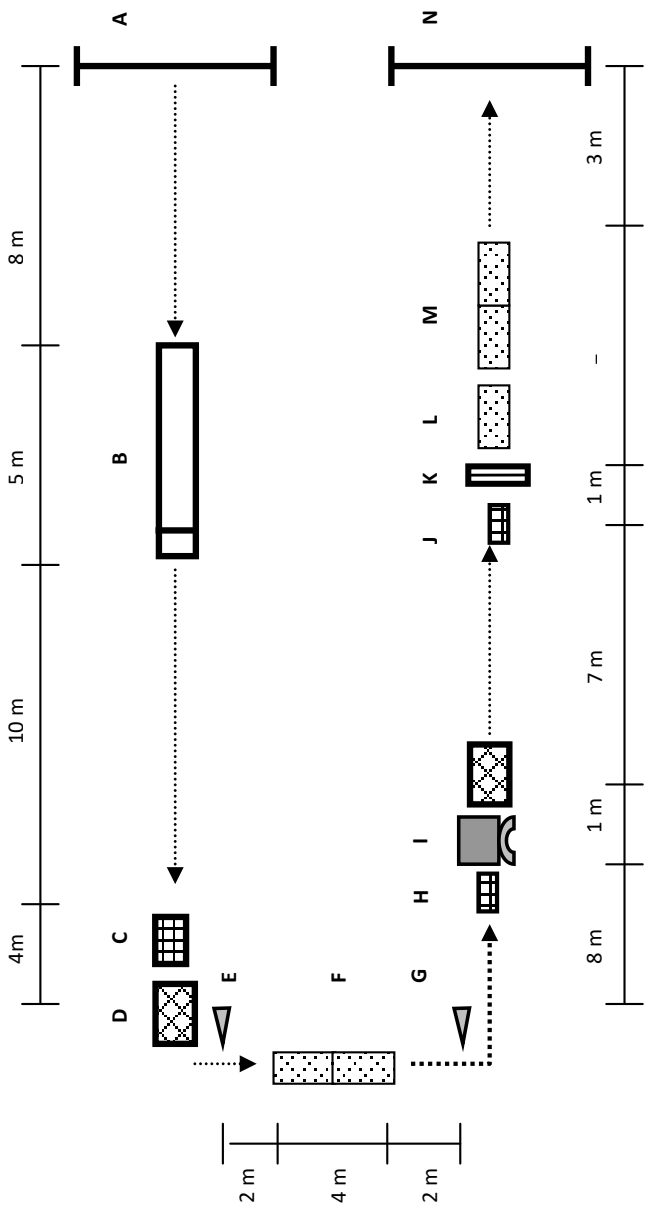

Şekil 2. Koordinasyon Testi

2. ESNEKLİK TESTİ (Kadın Adaylar)

Adayın esneklik ölçümü testi iki defa yaptırılarak derecesi saptanır. Aday yere oturarak çıplak ayak tabanını test sehпасına dayar (**Resim 1**). Gövdesini (bel ve kalça) ileri doğru iter ve dizlerini bükmeden ellerini vücudunun önünde olacak şekilde öne doğru uzatarak hareketli mekanizmayı iter (**Resim 2**) Esneklik derecesi cihazın ekranında mm olarak okunur. Her iki denemeden en yüksek değer değerlendirmeye alınır.

Esnetme esnasında adayın dizlerini bükerek ve birden fazla hamle ile aleti itmesi halinde derecesi geçersiz sayılarak bu adaya 3. kez yeni bir hak verilmez.



Resim 1: Esneklik testi (Duruş)



Resim 2: Esneklik testi (Uygulama)

2. PARALEL TESTİ (Erkek Adaylar)

Aday elektronik devreyi başlatır. 5m koşudan sonra tramplene çift veya tek ayak basarak paralel aletinde

Omuz kıpesi + öne takla + omuz kıpesi + geriden çıkış serisi yapar, hareketi tamamladığı yerde paralelden iner ve koşarak elektronik devreyi kapatır. (Şekil 3)

Adayın serinin gerektirmedığı bir biçimde elleri ve omuzları haricinde vücudunun bir yeri, paralel aletine temas etmemelidir. Temas ettiği taktirde geri çevrilir. Aday hatalı yaptığı hareketi tekrarlar.

Alet yüksekliği 160 cm, minder payı 20 cm'dir. Aletin yanlarına koruma amacıyla minderler konur.

Not: Aletli Cimnastik sınavına adaylar spor ayakkabısı, cimnastik patiği veya yalın ayak girebilirler. Adayların testlerde tayt giymeleri zorunludur.

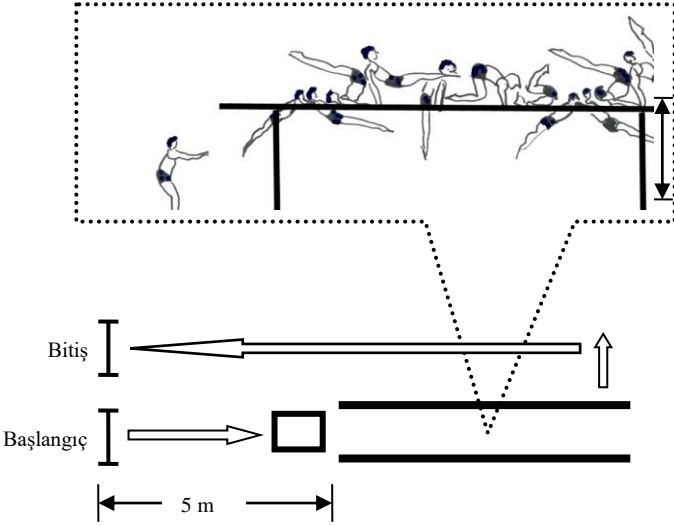

Şekil 3 Paralel Testi

ANTRENÖRLÜK EĞİTİMİ BÖLÜMÜ
ALETLİ CİMNASTİK TESTLERİ
DEĞERLENDİRME TABLOSU

KADINLAR

Testin Türü	Maksimum	Minimum
Koordinasyon Testi	20 sn	30 sn
Esneklik Testi	30 cm	20 cm

ERKEKLER

Testin Türü	Maksimum	Minimum
Koordinasyon Testi	15 sn	25 sn
Paralel Testi	7 sn	12 sn

ENGELLİLER İÇİN CİMNASTİK ANTRENÖRLÜĞÜ BRANŞ TESTİ

ESNEKLİK TESTİ (Kadın-Erkek Adaylar)

Adayın esneklik ölçümü testi iki defa yaptırılarak derecesi saptanır. Aday yere oturarak çıplak ayak tabanını test sehпасına dayar (**Resim 1**). Gövdesini (bel ve kalça) ileri doğru iter ve dizlerini bükmeden ellerini vücudunun önünde olacak şekilde öne doğru uzatarak hareketli mekanizmayı iter (**Resim 3**) Esneklik derecesi cihazın ekranında mm olarak okunur. Her iki denemeden en yüksek değer değerlendirmeye alınır.

Esnetme esnasında adayın dizlerini bükerek ve birden fazla hamle ile aleti itmesi halinde derecesi geçersiz sayılarak bu adaya 3. kez yeni bir hak verilmez.



Resim 3 Esneklik testi (Duruş)



Resim 4 Esneklik testi (Uygulama)

ANTRENÖRLÜK EĞİTİMİ BÖLÜMÜ ENGELLİLER ALETLİ CİMNASTİK TESTİ DEĞERLENDİRME TABLOSU

KADINLAR

Testin Türü	Maksimum	Minimum
Esneklik Testi	30 cm	20 cm

ERKEKLER

Testin Türü	Maksimum	Minimum
Esneklik Testi	30 cm	20 cm

ANTRENÖRLÜK EĞİTİMİ BÖLÜMÜ



Atletizm Testleri

1. TEST 1

Adaylar Atletizm spor dalına ön kayıt esnasında 14 branş arasından birinci olarak tercih ettiği branştan teste girerler.

2. TEST 2

Adaylar Atletizm spor dalının ön kaydı esnasında, 14 branş arasından ikinci olarak tercih ettiği branştan teste girerler.

Testlerde Uluslararası Atletizm kuralları ve Sınav Yürütme kurulunun belirlediği özel kurallar geçerlidir.

Not: Adaylara seçtiği branşlardaki testlerde 1 hak verilecektir. Sadece Yüksek Atlama ve Sırıkla Yüksek Atlama branşlarında teste başlama yüksekliğini belirlenen minimum derecelerden düşük olmamak üzere adaylar belirleyecekler. Başarılı oldukları her dereceden sonra Yüksek Atlama için 5cm, Sırıkla Yüksek Atlama için 10 cm'lik derece artırımına gidebileceklerdir.

ANTRENÖRLÜK EĞİTİMİ BÖLÜMÜ ATLETİZM BRANŞ TESTLERİ DEĞERLENDİRME TABLOSU

Testin Türü	KADINLAR		ERKEKLER	
	Mak.	Min.	Mak.	Min.
100 m	13.8 sn	15.8 s	11.10 sn	12.60 sn
200 m	28 sn	32 sn	23 sn	26 sn
400 m	1.04 d	1.14 dk	53 sn	60 sn
800 m	2.26 dk	2.56 dk	2.00 dk	2.30 dk
1500 m	5.00 dk	6.00 dk	4.10 dk	5.10 dk
100 m /110 m En.	18.50 sn	22.50 sn	17.50 sn	21.50 sn
Yüksek Atlama	1.50 m	1.00 m	1.85 m	1.35 m
Sırıkla Y. Atlama	3.20 m	2.20 m	3.60 m	2.60 m
Uzun Atlama	5.00 m	3.75 m	6.25 m	5.00 m
3 Adım Atlama	11 m	7 m	14 m	10 m
Gülle Atma	9.50 m	5.50 m	12.50 m	8.50 m
Cirit Atma	35 m	20 m	45 m	30 m
Disk Atma	30 m	15 m	40 m	25 m
Çekiç Atma	25 m	15 m	35 m	25 m

ENGELLİLER İÇİN ATLETİZM ANTRENÖRLÜĞÜ BRANŞ TESTLERİ

PARALİMPİK ATLETİZM BRANŞLARI

Engelli adaylar aşağıdaki branşlardan 1 tanesini seçeceklerdir.

100 Metre / 200 Metre / 400 Metre / 800 Metre / 1500 Metre / 5000 Metre / Yüksek Atlama / Uzun Atlama / Üç Adım Atlama / Cirit Atma / Disk Atma / Gülle Atma

BEDENSEL ENGELLİ ADAYLAR					
ERKEKLER			KADINLAR		
BRANŞLAR	EN YÜKSEK PUAN	EN DÜŞÜK PUAN	BRANŞLAR	EN YÜKSEK PUAN	EN DÜŞÜK PUAN
100 Metre	15 saniye	30 saniye	100 Metre	18 saniye	33 saniye
200 Metre	35 saniye	60 saniye	200 Metre	40 saniye	65 saniye
400 Metre	1 dak 20 saniye	3 dakika	400 Metre	1 dak 40 saniye	3 dak 30 saniye
800 Metre	3 dakika	5 dakika	800 Metre	4 dakika	6 dakika
1500 Metre	7 dakika	12 dakika	1500 Metre	8 dakika	13 dakika
5000 Metre	30 dakika	40 dakika	5000 Metre	33 dakika	45 dakika
Yüksek Atlama	1.50 metre	1 metre	Yüksek Atlama	1.30 metre	90 cm
Uzun Atlama	4.50 metre	2.50 metre	Uzun Atlama	4 metre	2 metre
Üç Adım Atlama	9 metre	6 metre	Üç Adım Atlama	7 metre	5 metre
Cirit Atma	25 metre	15 metre	Cirit Atma	20 metre	10 metre
Disk Atma	20 metre	10 metre	Disk Atma	18 metre	8 metre
Gülle Atma	8 metre	4 metre	Gülle Atma	7 metre	4 metre
GÖRME ENGELLİ ADAYLAR					
ERKEKLER			KADINLAR		
BRANŞLAR	EN YÜKSEK PUAN	EN DÜŞÜK PUAN	BRANŞLAR	EN YÜKSEK PUAN	EN DÜŞÜK PUAN
100 Metre	12 saniye	28saniye	100 Metre	15 saniye	30 saniye
200 Metre	32 saniye	55 saniye	200 Metre	37 saniye	60 saniye
400 Metre	1 dak 10 saniye	2 dakika	400 Metre	1 dak 30 saniye	2 dak 30 saniye
800 Metre	2dak 30 saniye	3 dakika	800 Metre	3dak 30 saniye	4 dakika
1500 Metre	6 dakika	8 dakika	1500 Metre	6 dakika	9 dakika
5000 Metre	25 dakika	30 dakika	5000 Metre	28 dakika	35 dakika
Yüksek Atlama	1.60 metre	1 metre 10 cm	Yüksek Atlama	1.40 metre	1 metre
Uzun Atlama	5 metre	3 metre	Uzun Atlama	4.50 metre	2.50 metre
Üç Adım Atlama	10 metre	7 metre	Üç Adım Atlama	8 metre	6 metre
Cirit Atma	30 metre	20 metre	Cirit Atma	25 metre	15 metre
Disk Atma	25 metre	15 metre	Disk Atma	23 metre	13 metre
Gülle Atma	9 metre	5 metre	Gülle Atma	8 metre	5 metre
ZİHİNSEL ENGELLİ ADAYLAR					
ERKEKLER			KADINLAR		
BRANŞLAR	EN YÜKSEK PUAN	EN DÜŞÜK PUAN	BRANŞLAR	EN YÜKSEK PUAN	EN DÜŞÜK PUAN
100 Metre	15 saniye	20 saniye	100 Metre	18 saniye	25 saniye
200 Metre	32 saniye	50 saniye	200 Metre	37 saniye	60 saniye
400 Metre	1 dak 35 saniye	1 dak 50 saniye	400 Metre	1 dak 45 saniye	2 dak 30 saniye
Yüksek Atlama	0.9 metre	0.10 metre	Yüksek Atlama	0.7 metre	0.1 metre
Uzun Atlama	1.40 metre	0.3 metre	Uzun Atlama	1 metre	0.30 metre
Cirit Atma	14 metre	5 metre	Cirit Atma	12 metre	4 metre
Disk Atma	15 metre	6 metre	Disk Atma	13 metre	5 metre
Gülle Atma	4 metre	2 metre	Gülle Atma	3 metre	1 metre

Sportif Başarı Dosyalarında Herhangi Bir Değişiklik Olmayıp Diğer Adayların Dosya Değerlendirme Kriterleri İle Engelli Adayların Dosya Değerlendirme Kriterli Aynı Olacaktır.

ANTRENÖRLÜK EĞİTİMİ BÖLÜMÜ



Basketbol Testleri

1. TURNİKE TESTİ

Bu testte başlangıç ve bitiş süreleri otomasyon sistemince saptanmaktadır. Otomasyon sistemini aktif hale getiren ve durduran adayın kendisidir. Elde edilen değer ekrana yansır ve aynı anda ana bilgisayara otomatik olarak kaydedilir.

Test adayın topu kutudan alması ve fotoseli çalıştırmasıyla başlar. Aday, engeller etrafından top sürerek potanın sağ tarafından sol ayakla sıçrayarak sağ el, sol tarafından da sağ ayakla sıçrayarak sol el ile 5'er adetten toplam 10 turnike atar. Test sırasında aday top sürme, adımlama ve atış hareketini tekniğe ve oyun kurallarına uygun olarak yapmalıdır. Aday hatalı olarak yaptığı her hareketi tekrar eder. Başarısız her atışı ise isabet kaydedene kadar tekrarlamak zorundadır

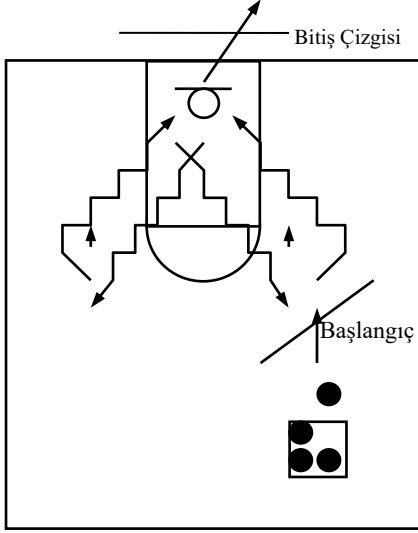

Şekil 4. Turnike testi

2. SERBEST ATIŞ TESTİ

Aday serbest atış çizgisi gerisinden 10 serbest atış yapar. Aday serbest atışları basketbol oyun kurallarına uygun olarak yapmalıdır. Basketbol oyun kurallara uygun olarak yapılmayan atış isabetli olsa bile geçersiz sayılır. Adayın yaptığı başarılı atış 1, başarısız atış ise 0 sayı olarak değerlendirilir.

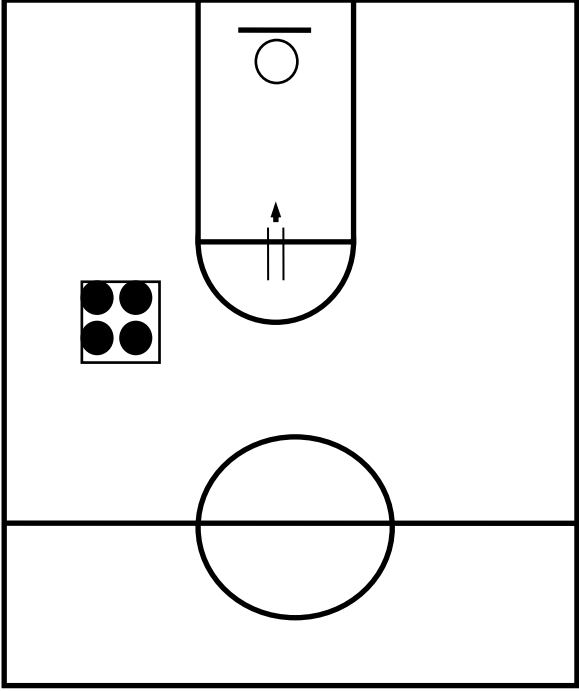

Şekil 5. Serbest atış testi

ANTRENÖRLÜK EĞİTİMİ BÖLÜMÜ
BASKETBOL TESTLERİ
DEĞERLENDİRME TABLOSU

KADINLAR

Testin Türü	Maksimum	Minimum
Turnike Testi	55 sn	65 sn
Serbest Atış Testi	9 Sayı	0 Sayı

ERKEKLER

Testin Türü	Maksimum	Minimum
Turnike Testi	51 sn	61 sn
Serbest Atış Testi	9 Sayı	0 Sayı

ENGELLİLER İÇİN BASKETBOL ANTRENÖRLÜĞÜ BRANŞ TESTİ

SERBEST ATIŞ TESTİ

Aday serbest atış çizgisinin ön tarafındaki çizgiden 10 serbest atış yapar. Aday serbest atışları basketbol oyun kurallarına uygun olarak yapmalıdır. Basketbol oyun kurallara uygun olarak yapılmayan atış isabetli olsa bile geçersiz sayılır. Adayın yaptığı başarılı atış 1, başarısız atış ise 0 sayı olarak değerlendirilir.

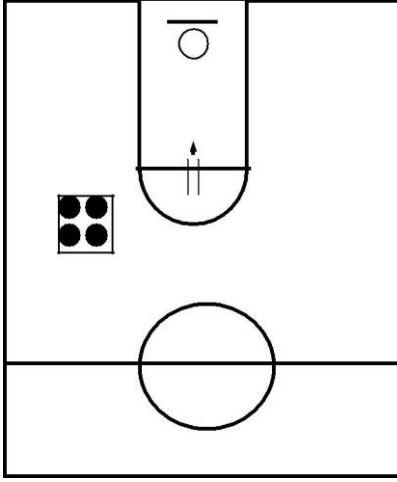

Şekil 6 Serbest Atış Testi

ANTRENÖRLÜK EĞİTİMİ BÖLÜMÜ ENGELLİLER BASKETBOL TESTİ DEĞERLENDİRME TABLOSU

KADINLAR

Testin Türü	Maksimum	Minimum
Serbest Atış Testi	9 Sayı	0 Sayı

ERKEKLER

Testin Türü	Maksimum	Minimum
Serbest Atış Testi	9 Sayı	0 Sayı

ANTRENÖRLÜK EĞİTİMİ BÖLÜMÜ



Futbol Testleri

1. ŞUT İSABET TESTİ

Aday ceza sahası ön çizgisi üzerinde atış yaptığı tarafa yakın kale direği hizasında belirlenen noktadan kaleye 3 kez **ayak iç üstü** vuruş tekniğiyle atış yapar. Aynı hareketi 3 kez diğer taraftan da tekrar eder. İstenilen tekniğe uygun olarak yapılmayan atışlar isabetli olsa bile geçersiz sayılır.

Adayın attığı her şut kalede yerden 1 m yükseklikteki sınırlandırılmış alan dışında isabet ettiği bölgelere göre puanlandırılacaktır. Yakın kale direği tarafından isabet eden şut 2 sayı, uzak kale direği tarafından isabet eden şut 3 sayı, kale veya ortadaki direğe çarparak dışarı çıkan veya geri dönen şut 1 sayı olarak değerlendirilir.

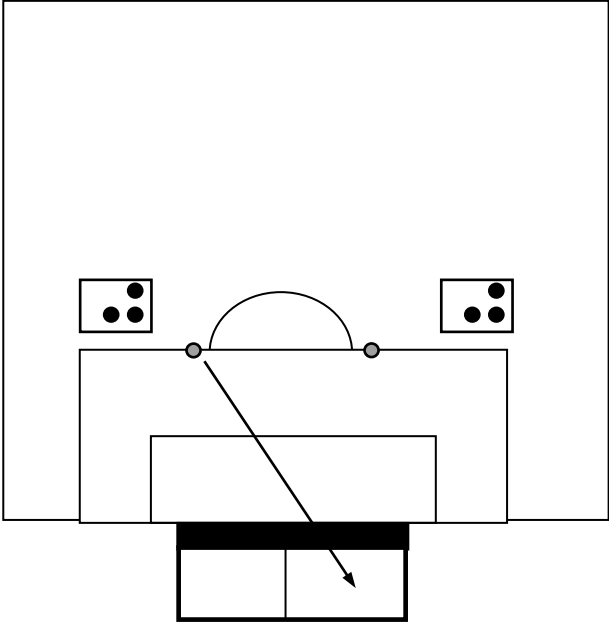

Şekil 7. Şut isabet testi

2. TOP SÜRME TESTİ

Bu testte başlangıç ve bitiş süreleri otomasyon sistemince saptanmaktadır. Otomasyon sistemini aktif hale getiren ve durduran adayın kendisidir. Elde edilen değer ekrana yansır ve aynı anda ana bilgisayara otomatik olarak kaydedilir (Şekil 8).

Aday sahada bulunan slalom çubukları arasından yön değiştirerek ve slalom çubuğu atlamadan istediği ayağıyla top sürer ve bitiş çizgisinden geçerek testi tamamlar. Aday ilk slalom çubuğunun sağ tarafından top sürmeye başlamak zorundadır. Top hakimiyetini kaybeden veya topu kaçıran aday, kaçırdığı yerden top sürmeye devam etmek zorundadır.

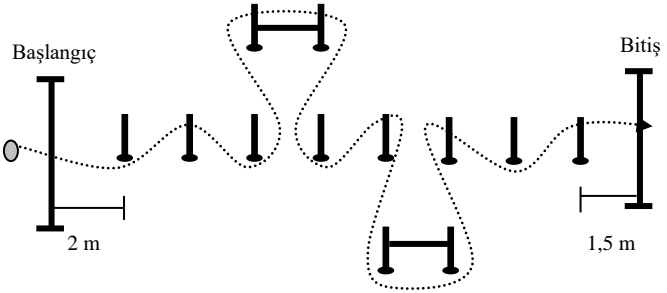

Tüm slalom çubukları arası 1,5 m'dir.

Şekil 8. Top sürme testi

ANTRENÖRLÜK EĞİTİMİ BÖLÜMÜ
FUTBOL TESTLERİ
DEĞERLENDİRME TABLOSU

KADINLAR

Testin Türü	Maksimum	Minimum
Şut İsabet Testi	13 Sayı	0 Sayı
Top Sürme Testi	17 sn	21 sn

ERKEKLER

Testin Türü	Maksimum	Minimum
Şut İsabet Testi	17 Sayı	0 Sayı
Top Sürme Testi	13 sn	17 sn

ENGELLİLER İÇİN FUTBOL ANTRENÖRLÜĞÜ BRANŞ TESTİ

ŞUT İSABET TESTİ

Aday ceza sahası ön çizgisi üzerinde atış yaptığı tarafa yakın kale direği hizasında belirlenen noktadan kaleye 3 kez **ayak iç üstü** vuruş tekniğiyle atış yapar. Aynı hareketi 3 kez diğer taraftan da tekrar eder. İstenilen tekniğe uygun olarak yapılmayan atışlar isabetli olsa bile geçersiz sayılır.

Adayın attığı her şut kalede yerden 1 m yükseklikteki sınırlandırılmış alan dışında isabet ettiği bölgelere göre puanlandırılacaktır. Yakın kale direği tarafından isabet eden şut 2 sayı, uzak kale direği tarafından isabet eden şut 3 sayı, kale veya ortadaki direğe çarparak dışarı çıkan veya geri dönen şut 1 sayı olarak değerlendirilir.

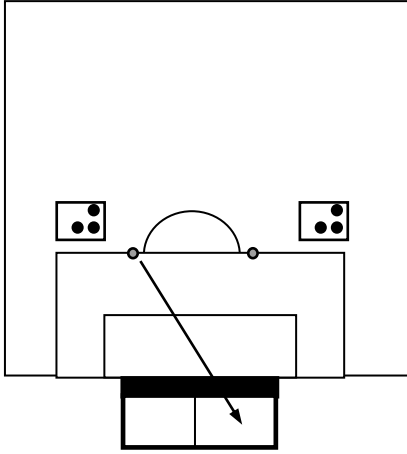

Şekil 9. Şut isabet testi

ANTRENÖRLÜK EĞİTİMİ BÖLÜMÜ ENGELLİLER FUTBOL TESTİ DEĞERLENDİRME TABLOSU

KADINLAR

Testin Türü	Maksimum	Minimum
Şut İsabet Testi	8 Sayı	0 Sayı

ERKEKLER

Testin Türü	Maksimum	Minimum
Şut İsabet Testi	10 Sayı	0 Sayı

ANTRENÖRLÜK EĐİTİMİ BÖLÜMÜ

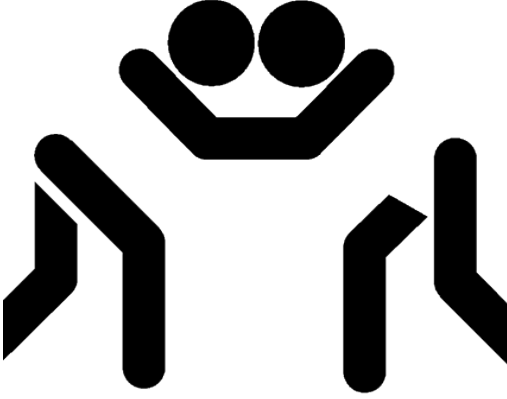

Güreş Testleri

1. SALTO, KÜNDE TESTİ

Bu testte başlangıç ve bitiş süreleri otomasyon sistemince saptanmaktadır. Otomasyon sistemini aktif hale getiren ve durduran adayın kendisidir. Elde edilen değer ekrana yansır ve aynı anda ana bilgisayara otomatik olarak kaydedilir (**Şekil 10**).

Test adayın koşarak fotoseli çalıştırmasıyla başlar. Aday 1. Minderdeki mankene 6 adet Salto tekniğini uygular. 2. Minderde ters takla atar. 3. Minderdeki mankene 6 adet Künde tekniğini uygular ve koşarak testi tamamlar. Hatalı teknik uygulamaları kabul edilmez.

Parkurun uzun kenarları 9 m, kısa kenarları 6 m'dir.

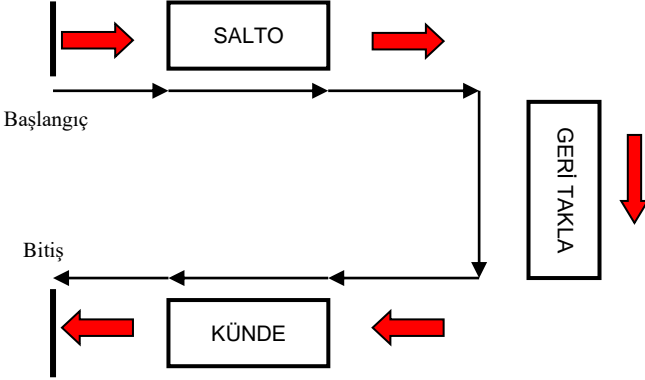

Şekil 10 Salto, Künde Testi

2. ÇIRPMA, PİOLET TESTİ

Bu testte başlangıç ve bitiş süreleri otomasyon sistemince saptanmaktadır. Otomasyon sistemini aktif hale getiren ve durduran adayın kendisidir. Elde edilen değer ekrana yansır ve aynı anda ana bilgisayara otomatik olarak kaydedilir (**Şekil 11**).

Test adayın koşarak fotoseli çalıştırmasıyla başlar. Aday 1. Minderdeki mankene 6 adet Çırpma tekniğini uygular. 2. Minderde öne takla atar. 3. Minderde aday 6 adet Piolet tekniğini uygular ve koşarak testi tamamlar. Hatalı teknik uygulamaları kabul edilmez.

Parkurun uzun kenarları 9m, kısa kenarları 6m dir.

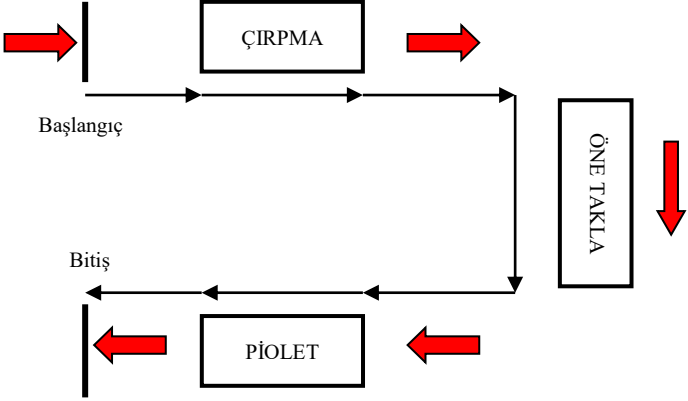

Şekil 11 Çırpma, Piolet Testi

ANTRENÖRLÜK EĞİTİMİ BÖLÜMÜ
GÜREŞ TESTLERİ
DEĞERLENDİRME TABLOSU

KADINLAR

Testin Türü	Maksimum	Minimum
Salto, Künde Testi	50 sn	60 sn
Çırpma, Piolet Testi	40 sn	50 sn

ERKEKLER

Testin Türü	Maksimum	Minimum
Salto, Künde Testi	38 sn	52 sn
Çırpma, Piolet Testi	27 sn	40 sn

ENGELLİLER İÇİN GÜREŞ ANTRENÖRLÜĞÜ BRANŞ TESTİ

SALTO, KÜNDE TESTİ

Bu testte başlangıç ve bitiş süreleri otomasyon sistemince saptanmaktadır. Otomasyon sistemini aktif hale getiren ve durduran adayın kendisidir. Elde edilen değer ekrana yansır ve aynı anda ana bilgisayara otomatik olarak kaydedilir (Şekil 12).

Test adayın koşarak fotoseli çalıştırmasıyla başlar. Aday 1. Minderdeki mankene 6 adet Salto tekniğini uygular. 2. Minderde ters takla atar. 3. Minderdeki mankene 6 adet Künde tekniğini uygular ve koşarak testi tamamlar. Hatalı teknik uygulamaları kabul edilmez.

Parkurun uzun kenarları 9 m, kısa kenarları 6 m'dir.

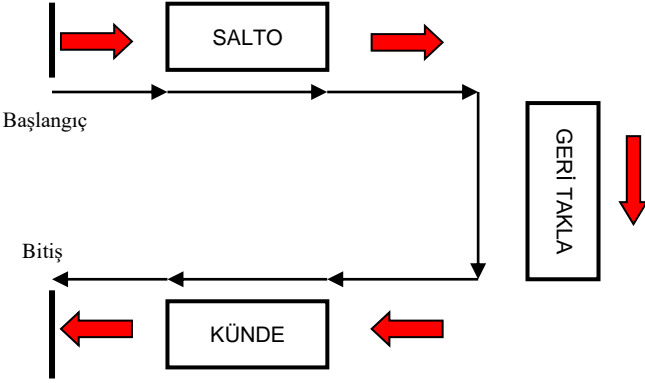

Şekil 12 Salto, Künde Testi

ANTRENÖRLÜK EĞİTİMİ BÖLÜMÜ ENGELLİLER GÜREŞ TESTİ DEĞERLENDİRME TABLOSU

ERKEKLER

Testin Türü	Minimum	Maksimum
Salto- Künde Testi	50 sn	40 sn

KADINLAR

Testin Türü	Minimum	Maksimum
Salto- Künde Testi	62 sn	52 sn

ANTRENÖRLÜK EĞİTİMİ BÖLÜMÜ

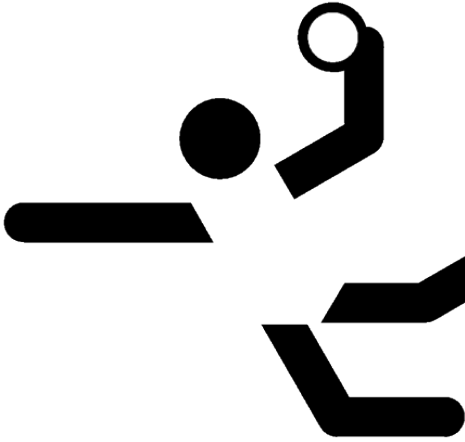

Hentbol Testleri

1. TOP SÜRME TESTİ

Aday 15 m gidiş ve 15 m dönüş olmak üzere toplam 30 m top sürer (**Şekil 13**). Bu testte başlangıç ve bitiş süreleri otomasyon sistemince saptanmaktadır. Otomasyon sistemini aktif hale getiren ve durduran adayın kendisidir. Elde edilen değer ekrana yansır ve aynı anda ana bilgisayara otomatik olarak kaydedilir.

Aday top sürmeye **başlangıç çizgisinden** itibaren en fazla 3 adım alarak başlayabilir. Top sürerken her iki elini ayrı ayrı olmak üzere kullanabilir. Topun kontrolünü kaybeden aday, topu tutarak kontrolü kaybettiği yerden tekrar top sürmeye başlar. Külahın dışından dönen aday elektronik devreyi durdurmak üzere top sürerek hareketini tamamlar. Aday top sürmeyi bitişe 3 m mesafede yer alan **çizgiye kadar** sürdürmek zorundadır. Hentbol oyun kurallarına uygun top sürmeyen adayın derecesi iptal edilir.

Not: Top sürme testi adayın tercihine göre huninin sağından ya da solundan dönecek şekilde başlatılabilir. Aday tercihini sınav komisyonuna test başlamadan bildirmek durumundadır. Aday herhangi bir talepte bulunmamış ise test aday huninin sağından dönecek şekilde başlatılacaktır.

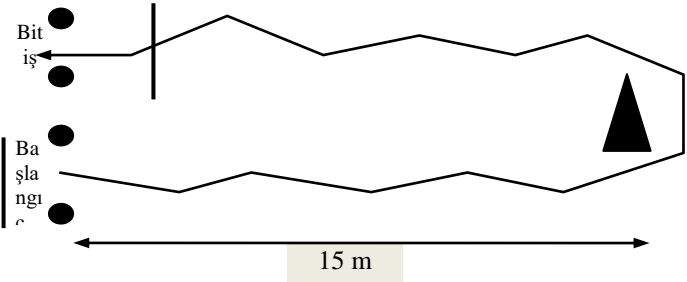

Şekil 13. Top sürme testi

2. ATIŞ İSABET TESTİ

Aday kaledeki 4 isabet noktasına toplam 6 sıçrayarak atış yapar. Atışlar Erkeklerde kaleye 9 m uzaktan 1.80 cm, Kadınlarda kaleye 7 m uzaktan 1.60 cm'lik engel üzerinden yapılır. Kaledeki üst köşelere isabet ettiren aday 1 puan, alt köşelere isabet ettiren aday 2 puan alır (Şekil 14).

Adaylar top sürme sonrası (sağ elini kullananların sol, sol elini kullananların sağ tarafa yapacakları tekli aldatma sonrası) engel üzerinden sıçrayarak atış yaparlar. Hentbol oyun kurallarına uygun olmayan ve belirlenen alanların dışından yapılan atışlar geçersiz sayılır.

Adaylar isabet ettirmek amacıyla bazen atışları sert kullanmamaktadırlar. Bu tür atışlardaki isabetler geçersiz sayılacaktır.

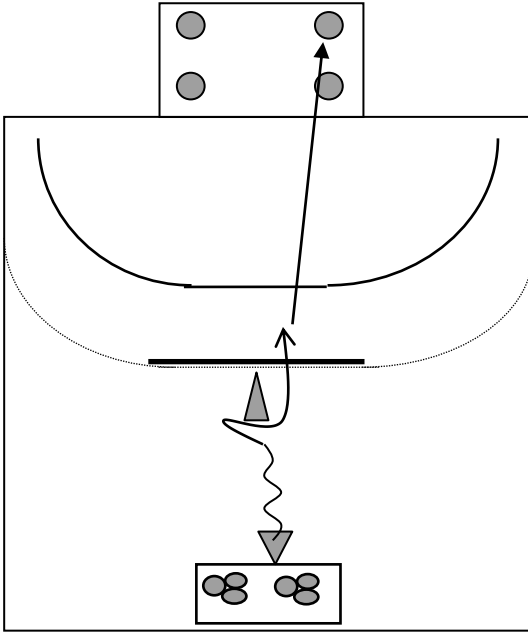

Şekil 14. Atış isabet testi

ANTRENÖRLÜK EĞİTİMİ BÖLÜMÜ
HENTBOL TESTLERİ
DEĞERLENDİRME TABLOSU

KADINLAR

Testin Türü	Maksimum	Minimum
Top Sürme Testi	6,80 sn	7,80 sn
Atış İsabet Testi	7 Sayı	0 Sayı

ERKEKLER

Testin Türü	Maksimum	Minimum
Top Sürme Testi	5,60 sn	6,60 sn
Atış İsabet Testi	8 Sayı	0 Sayı

ENGELLİLER İÇİN HENTBOL ANTRENÖRLÜĞÜ BRANŞ TESTİ

ATIŞ İSABET TESTİ

Aday kaledeki 4 isabet noktasına toplam 6 sıçrayarak atış yapar. Atışlar Erkeklerde kaleye 9 m uzaktan 1.80 cm, Kadınlarda kaleye 7 m uzaktan 1.60 cm'lik engel üzerinden yapılır. Kaledeki üst köşelere isabet ettiren aday 1 puan, alt köşelere isabet ettiren aday 2 puan alır (Şekil 15).

Adaylar top sürme sonrası (sağ elini kullananların sol, sol elini kullananların sağ tarafa yapacakları tekli aldatma sonrası) engel üzerinden sıçrayarak atış yaparlar. Hentbol oyun kurallarına uygun olmayan ve belirlenen alanların dışından yapılan atışlar geçersiz sayılır.

Adaylar isabet ettirmek amacıyla bazen atışları sert kullanmamaktadırlar. Bu tür atışlardaki isabetler geçersiz sayılacaktır.

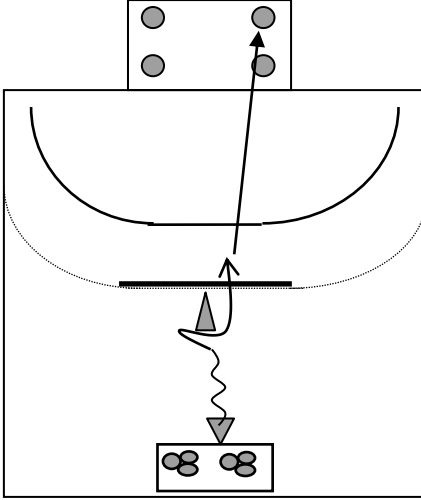

Şekil 16. Atış isabet testi

ANTRENÖRLÜK EĞİTİMİ BÖLÜMÜ ENGELLİLER HENTBOL TESTİ DEĞERLENDİRME TABLOSU

KADINLAR

Testin Türü	Maksimum	Minimum
Atış İsabetsi Testi	7 Sayı	0 Sayı

ERKEKLER

Testin Türü	Maksimum	Minimum
Atış İsabetsi Testi	8 Sayı	0 Sayı

ANTRENÖRLÜK EĞİTİMİ BÖLÜMÜ



Masa Tenisi Testleri

1. DÜZ VURUŞ TESTİ

Aday masa tenisi test sahasına girerek robotun karşısına geçecektir. Robotun top atış hızı 60 top/dakika ve 3,5m/sn şiddetindedir. Robotun her hareket için fırlattığı 10 toptan, uygun teknikle (forehand ve backhand) düz vuruşla belirtilen taralı alana tek vuruşta düşürülen top sayısı belirlenir.

Atışların yapılışı, sırası, vuruş türü ve top sayısı aşağıdaki tabloda belirtilmiştir. Elde edilen değer ekrana yansır ve aynı anda bilgisayara otomatik olarak kaydedilir (Şekil 17).

Vuruş Türü	Top Sayısı
1. Forehand Düz Çapraz Vuruş	10 Top
2. Forehand Düz Paralel Vuruş	10 Top

Vuruş Türü	Top Sayısı
3. Backhand Düz Çapraz Vuruş	10 Top
4. Backhand Düz Paralel Vuruş	10 Top

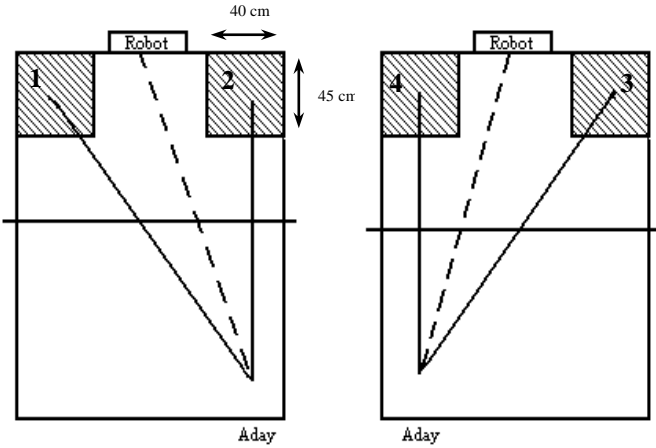

Şekil 17. Düz vuruş testi

2. KESİK (CHOP) VURUŞ TESTİ

Aday Masa Tenisi test sahasına gelerek test masasında robotun karşısına geçecektir. Robotun top atış hızı 50 top/dakika ve 3m/sn şiddetindedir. Robotun her hareket için fırlattığı 10 kesik topu, uygun teknikle (forehand ve backhand) kesik vuruşla belirtilen taralı alana tek vuruşla düşürülen top sayısı belirlenir.

Atışların yapılışı, sırası, vuruş türü ve top sayısı aşağıdaki tabloda belirtilmiştir. Elde edilen değer ekrana yansır ve aynı anda bilgisayara otomatik olarak kaydedilir.

Vuruş Türü	Top Sayısı
1. Forehand Kesik (Chop) Çapraz Vuruş	10 Top
2. Forehand Kesik (Chop) Paralel Vuruş	10 Top

Vuruş Türü	Top Sayısı
3. Backhand Kesik (Chop) Çapraz Vuruş	10 Top
4. Backhand Kesik (Chop) Paralel Vuruş	10 Top

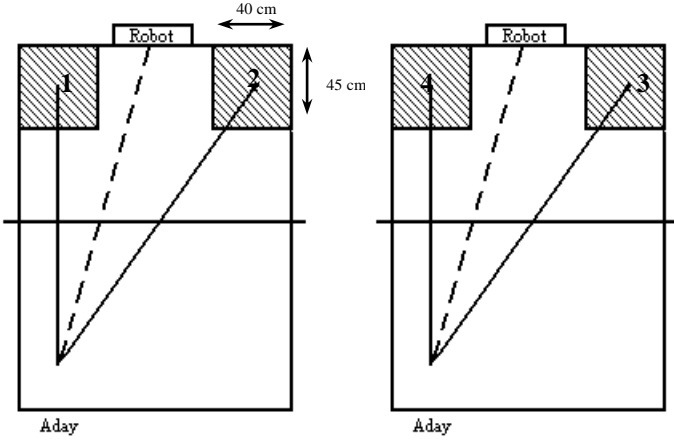

Şekil 18. Kesik (chop) vuruş testi

ANTRENÖRLÜK EĞİTİMİ BÖLÜMÜ
MASA TENİSİ TESTLERİ
DEĞERLENDİRME TABLOSU

KADINLAR

Testin Türü	Maksimum	Minimum
Düz Vuruş Testi	30 İsabet	0 İsabet
Kesik Vuruş Testi	30 İsabet	0 İsabet

ERKEKLER

Testin Türü	Maksimum	Minimum
Düz Vuruş Testi	30 İsabet	0 İsabet
Kesik Vuruş Testi	30 İsabet	0 İsabet

ENGELLİLER İÇİN MASA TENİSİ ANTRENÖRLÜĞÜ BRANŞ TESTİ

DÜZ VURUŞ TESTİ- İşitme Engelli Adaylar İçin

Aday masa tenisi test sahasına girerek robotun karşısına geçecektir. Robotun top atış hızı 60 top/dakika ve 3,5 m/sn şiddetindedir. Robotun her hareket için fırlattığı 10 toptan, uygun teknikle (forehand ve backhand) düz vuruşla belirtilen taraflı alana tek vuruşla düşürülen top sayısı belirlenir.

Atışların yapılışı, sırası, vuruş türü ve top sayısı aşağıdaki tabloda belirtilmiştir. Elde edilen değer ekrana yansır ve aynı anda bilgisayara otomatik olarak kaydedilir.

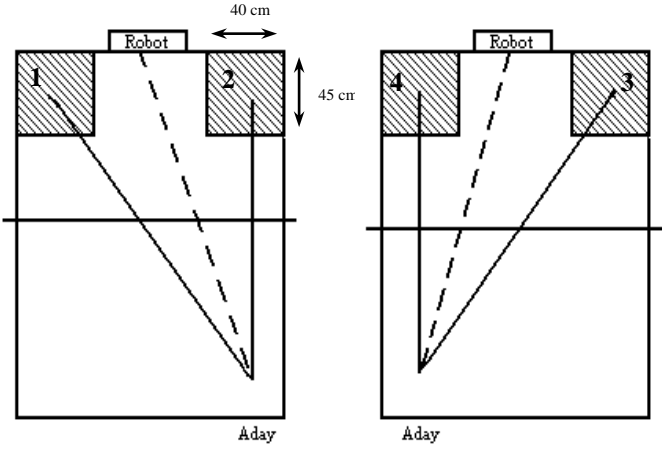

Şekil 19 Düz Vuruş Testi

Vuruş Türü	Top Sayısı
1. Forehand Düz Çapraz Vuruş	10 Top
2. Forehand Düz Paralel Vuruş	10 Top

Vuruş Türü	Top Sayısı
1. Backhand Düz Çapraz Vuruş	10 Top
2. Backhand Düz Paralel Vuruş	10 Top

DÜZ VURUŞ TESTİ

Bedensel Engelli Adaylar İçin

Aday masa tenisi test sahasına girerek robotun karşısına geçecektir. Robotun top atış hızı 50 top/dakika ve 3,0 m/sn şiddetindedir. Robotun her hareket için fırlattığı 5 toptan, uygun teknikle (forehand ve backhand) düz vuruşla belirtilen taralı alana tek vuruşla düşürülen top sayısı belirlenir.

Atışların yapılışı, sırası, vuruş türü ve top sayısı aşağıdaki tabloda belirtilmiştir. Elde edilen değer ekrana yansır ve aynı anda bilgisayara otomatik olarak kaydedilir.

Vuruş Türü	Top Sayısı
1. Forehand Düz Çapraz Vuruş	5 Top
2. Forehand Düz Paralel Vuruş	5 Top

Vuruş Türü	Top Sayısı
1. Backhand Düz Çapraz Vuruş	5 Top
2. Backhand Düz Paralel Vuruş	5 Top

Değerlendirme Tablosu

Testin Türü	Maksimum	Minimum
Düz Vuruş Testi	15	5

DÜZ VURUŞ TESTİ

Eğitilebilir Zihinsel Engelli ve Yaygın Gelişim Bozukluğu Olan Adaylar İçin

Aday masa tenisi test sahasına girerek robotun karşısına geçecektir. Robotun top atış hızı 45 top/dakika ve 2,5 m/sn şiddetindedir. Robotun her hareket için fırlattığı 5 toptan, uygun teknikle (forehand ve backhand) düz vuruşla belirtilen taralı alana tek vuruşla düşürülen top sayısı belirlenir.

Atışların yapılışı, sırası, vuruş türü ve top sayısı aşağıdaki tabloda belirtilmiştir. Elde edilen değer ekrana yansır ve aynı anda bilgisayara otomatik olarak kaydedilir.

Vuruş Türü	Top Sayısı
1. Forehand Düz Çapraz Vuruş	5 Top
2. Forehand Düz Paralel Vuruş	5 Top

Vuruş Türü	Top Sayısı
1. Backhand Düz Çapraz Vuruş	5 Top
2. Backhand Düz Paralel Vuruş	5 Top

ANTRENÖRLÜK EĞİTİMİ BÖLÜMÜ

ENGELLİLER MASATENİSİ TESTİ

DEĞERLENDİRME TABLOSU

Testin Türü	Maksimum	Minimum
Düz Vuruş Testi	15	5

ANTRENÖRLÜK EĞİTİMİ BÖLÜMÜ



Tenis Testleri

1. FOREHAND VE BACKHAND VURUŞLARI HASSASİYET VE GÜÇ TESTİ

Bu testin nasıl yapılacağı şekil 13'te belirtilmiş olup, Aday ve top makinesinin bulunacağı yerler gösterilmiştir. Testin uygulanmasında top makinesi ile Adayın önünde bulunan "x" işaretleriyle gösterilen yerlere doğru top atılır, aday bu topların 5'ine önce forehand, diğer 5'ine de backhand tekniği kullanarak toplam 10 adet vuruş yapar.

Adayın vuruşu sonrası, topun dışarı sekmesi ya da fileye takılması durumunda 0 puan, içeri sekmesi durumunda ise;

- İlk sektiği bölgeye göre 1, 2 ya da 3 puan,
- 2. sektiği bölgeye göre
 - Tenis sahası içerisine sekerse ilk sekme puanı,
 - Güç Alanı 1 Ekstra Puan yazılı bölgeye sekerse +1 puan,
 - Güç Alanı Çift Puan yazılı bölgeye sekerse birinci sekmeden aldığı puan 2 ile çarpılacaktır.

Adayın bu bölümden toplayacağı en fazla puan 60'dır (10x3x2).

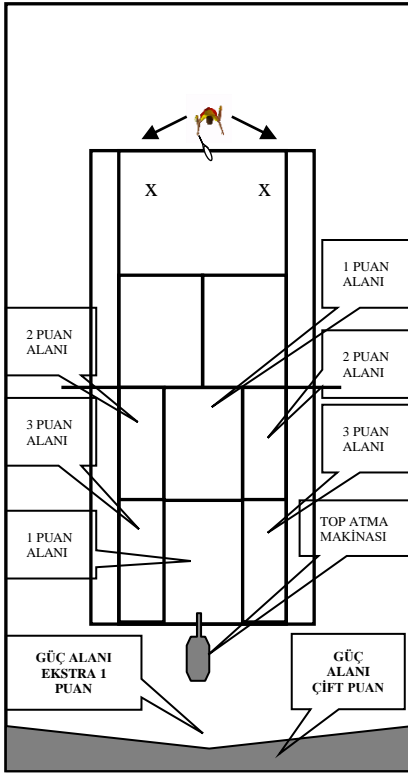

Şekil 20: Forehand ve Backhand Vuruşları Hassasiyet ve Güç Testi

2. SERVİS VURUŞLARI HASSASİYET VE GÜÇ TESTİ

Testin uygulanmasında aday, servis atma bölgesinden 8 servis atar. Aday bu servislerin; 2 tanesini birinci servis kutusu kenar alanına, 2 tanesini birinci servis kutusu orta alanına, 2 tanesini ikinci servis kutusu orta alanına, 2 tanesini de ikinci servis kutusu kenar alanına atmak zorundadır. Servisler servis kutularının çapraz alanından atılır.

Aday attığı servisler sonunda, vurduğu topun dışarı düşmesi ya da fileye takılması durumunda 0 puan, içeri düşmesi durumunda ise;

Aday atacağı servisleri tenis kuralları dâhilinde kullanır.

İlk Sekme Puanlaması:

Top; doğru servis kutusunda hedeflenen alana düştüğünde 4 puan, doğru servis kutusunda hedeflenen alan dışına düştüğünde 2 puan, doğru servis kutusu dışındaki herhangi bir alana düştüğünde 0 puan verilir.

Güç Puanları Aşağıdaki Gibi Verilir:

Güç Alanı 1 Ekstra Puan: Top doğru servis kutusuna atıldığında ve ikinci sekme güç çizgisi ile arka çizgi arasına düşerse, 1 ekstra puan verilir.

Güç Alanı Çift Puan: Top doğru servis kutusuna atıldığında ve ikinci sekme güç çizgisinin arkasına düştüğünde çift puan verilir.

Adayın bu bölümden toplayacağı en fazla puan 64 tür (8x4x2)

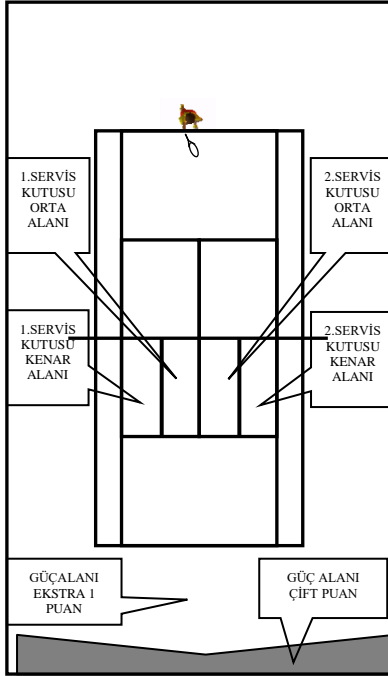

Şekil 21: Servis Vuruşları Hassasiyet ve Güç Testi

ANTRENÖRLÜK EĞİTİMİ BÖLÜMÜ
TENİS TESTLERİ
DEĞERLENDİRME TABLOSU

KADINLAR

Testin Türü	Maksimum	Minimum
Forehand ve Backhand Vuruşları Hassasiyet ve Güç Testi	28	0
Servis Vuruşları Testi	30	0

ERKEKLER

Testin Türü	Maksimum	Minimum
Forehand ve Backhand Vuruşları Hassasiyet ve Güç Testi	36	0
Servis Vuruşları Testi	38	0

ENGELLİLER İÇİN TENİS ANTRENÖRLÜĞÜ BRANŞ TESTİ

SERVİS VURUŞLARI TESTİ

Testin uygulanmasında aday, servis atma bölgesinden **servis tekniğine uygun** 8 servis atar. Aday bu servislerin 2 tanesi, birinci servis kutusu kenar alanına. 2 tanesi, birinci servis kutusu orta alanına. 2 tanesi, ikinci servis kutusu orta alanına. 2 tanesi ikinci servis kutusu kenar alanına atmak zorundadır.

Aday attığı servisler sonunda, vurduğu topun dışarı düşmesi ya da fileye takılması durumunda 0 puan, içeri düşmesi durumunda ise;

Aday atacağı servisleri tenis kuralları dâhilinde kullanır.

Servis:

4 Puan – Top doğru servis kutusunda hedeflenen alana atıldığında

2 Puan – Top doğru servis kutusu alanına atıldığında

İkinci Servis:

2 Puan – top doğru servis kutusunda hedeflenen alana atıldığında.

1 Puan – Top doğru servis kutusu alanına atıldığında.

Güç Puanları Aşağıdaki Gibi Verilir:

Güç Alanı – 1 Ekstra Puan – Top doğru servis kutusuna atıldığında ve ikinci sekme güç çizgisi ile arka çizgi arasına düşerse, 1 ekstra puan verilir.

Güç Alanı – Çift Puan – Top doğru servis karesine atıldığında ve ikinci sekme güç çizgisinin arkasına düştüğünde çift puan verilir.

İçeri düşen her top için ekstra 1 puan,

Katılımcının bu bölümden toplayacağı en fazla puan 72 tür (8x4x2+8)

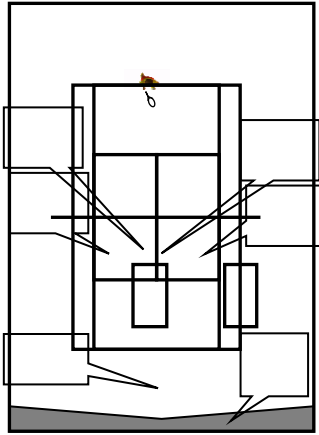

Şekil 22 Servis Vuruşları Testi

ANTRENÖRLÜK EĞİTİMİ BÖLÜMÜ
ENGELLİLER TENİS TESTİ
DEĞERLENDİRME TABLOSU

KADINLAR

Testin Türü	Maksimum	Minimum
Servis Vuruşları Testi	25	0

ERKEKLER

Testin Türü	Maksimum	Minimum
Servis Vuruşları Testi	30	0

ANTRENÖRLÜK EĞİTİMİ BÖLÜMÜ

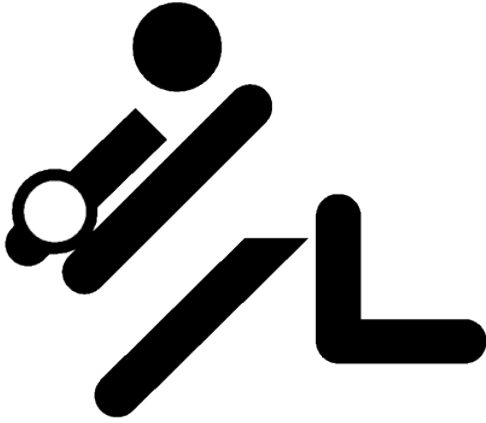

Voleybol Testleri

1. HÜCUM İSABET VE GÜÇ TESTİ

Aday voleybol sahası 4 ve 2 numaralı hücum bölgesinden (sol ve sağ köşelerden) kendi attığı topa kurallara uygun hücum tekniği* kullanarak, puanlandırılmış bölgelere 4'er adet (toplam 8) hücum yapar.

Adayın hücum yaptığı topun dışarı ya da fileye takılması durumunda puan alamaz.

Adayın hücum yaptığı topun içeri düşmesi durumunda ise,

- a) Topun ilk düştüğü bölgeye göre 2, 3, 4, 5 puan,
- b) Topun 2. düştüğü bölgeye göre,
 - i. Top voleybol sahası içine ve 2.düşme alanı A bölgesine düşerse ekstradan puan alamaz.
 - ii. Top 2.düşme alanı B bölgesine düşerse ekstradan 1 puan.
 - iii. Top 2. düşme C bölgesine düşerse birinci sekmeden aldığı puan 2 ile çarpılır.

Adayın bu testten (**Şekil 23**) toplayacağı en yüksek puan 80'dir.

* Elden çıkmayan toplar, sıçramadan veya tek ayakla sıçrayarak yapılan vuruşlar, plase ve yumrukla yapılan vuruşlar hangi bölgeye düşerse düşsün puan verilmeyecektir.

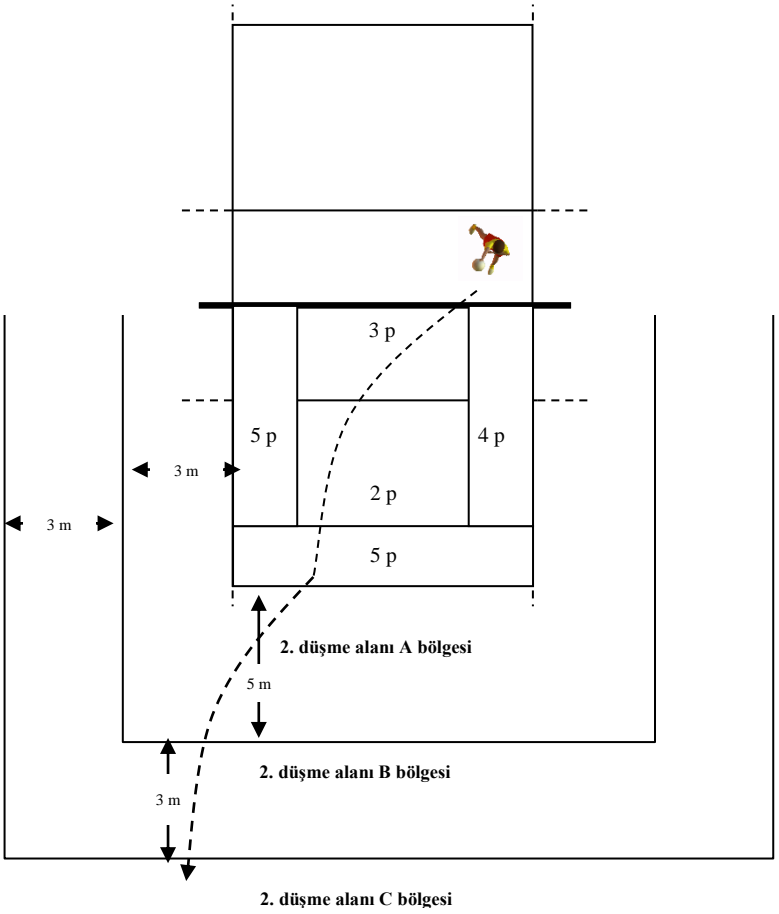

Şekil 23 Hücüm İsalet ve Güç Testi

2. SERVİS İSABET TESTİ

Aday voleybol sahası servis bölgesinden kurallara uygun servis tekniği* kullanarak puanlandırılmış bölgelere 8 servis atışı yapar.

Adayın kullandığı geçerli servisler sonunda aldığı toplam puanı hesaplanır. Servis isabet puanlaması Şekil 24'de gösterilmiştir.

Adayın bu testten (Şekil 24) toplayacağı en yüksek puan 40'dır.

* Teknik olarak Tenis ve Smaç servis tekniği dışında teknikle yapılan vuruşlara, elden çıkmayan toplara, yumrukla yapılan vuruşlara, hangi bölgeye düşerse düşsün puan verilmeyecektir.

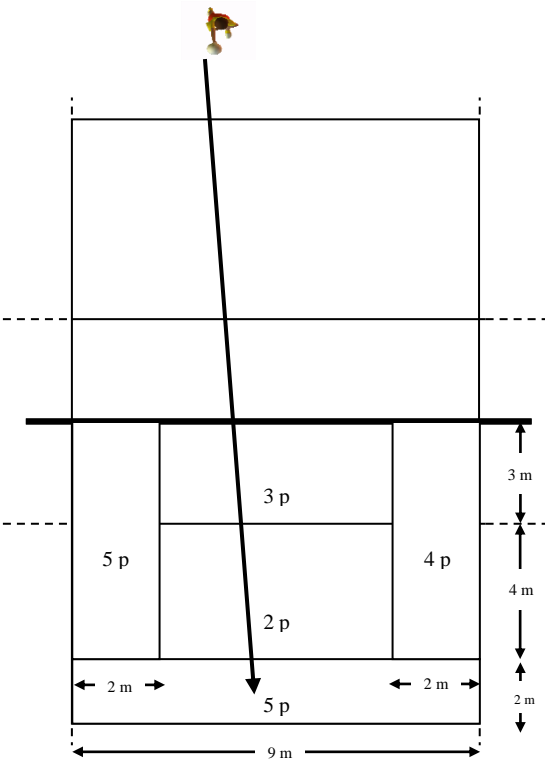

Şekil 24. Servis İsabet Testi

ANTRENÖRLÜK EĞİTİMİ BÖLÜMÜ
VOLEYBOL TESTLERİ
DEĞERLENDİRME TABLOSU

KADINLAR

Testin Türü	Maksimum	Minimum
Hücum isabet ve güç testi	72	8
Servis isabet testi	35	5

ERKEKLER

Testin Türü	Maksimum	Minimum
Hücum isabet ve güç testi	72	8
Servis isabet testi	35	5

ENGELLİLER İÇİN VOLEYBOL ANTRENÖRLÜĞÜ BRANŞ TESTİ

SERVİS İSABET TESTİ

Aday engelli voleybol sahası servis bölgesinden kurallara uygun servis tekniği (*) kullanarak puanlandırılmış bölgelere 8 servis atışı yapar.

Adayın kullandığı servisler sonunda aldığı toplam puanı hesaplanır. Servis isabet puanlaması aşağıdaki şekilde gösterilmiştir.

Adayın bu testten toplayacağı en yüksek puan 40 dir.

(Şekil 21)

Bu ölçüm değerlendirmeye %25 etki eder.

(*) Teknik olarak Tenis ve Smaç servis tekniği dışında teknikle yapılan vuruşlara, Elden çıkmayan toplara, yumrukla yapılan vuruşlara, hangi bölgeye düşerse düşsün puan verilmeyecektir.

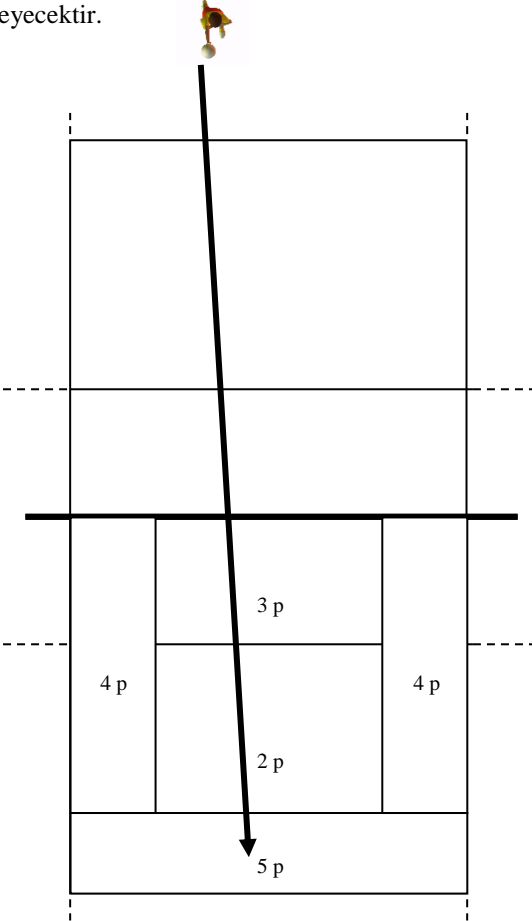

Şekil 25 Servis İisabet Testi

ANTRENÖRLÜK EĐİTİMİ BÖLÜMÜ
ENGELLİLER (Oturarak Voleybol) TESTİ
DEĐERLENDİRME TABLOSU

BAYANLAR

TESTİN TÜRÜ	MAKSİMUM	MİNİMUM
Servis isabet testi	30	0

ERKEKLER

TESTİN TÜRÜ	MAKSİMUM	MİNİMUM
Servis isabet testi	35	0

SINAVI KAZANAN ADAYLARIN KESİN KAYIT YAPTIRMALARI İÇİN GEREKLİ BELGELER

1. Diploma veya yeni çıkış belgesinin aslı,
2. 2018 YKS/TYT Sonuç belgesi,
3. 4 adet vesikalık fotoğraf,
4. Erkek öğrenciler için askerlikle ilişkisinin olmadığına dair belge
5. Sağlık kurul raporu (Tam teşekküllü hastaneden).

Kesin kayıt tarihleri sınavı kazanan adaylar ile birlikte ilan edilecektir Kesin kayıtlar Çukurova Üniversitesi Rektörlüğü Öğrenci İşleri Daire Başkanlığı'nda yapılacaktır. Süresi içinde kayıt yaptırmayan adayların yerine 1 gün sonra yedek listeye göre öğrenci alınacaktır.

Ayrıntılı Bilgi İçin

**Çukurova Üniversitesi
Beden Eğitimi ve Spor
Yüksekokulu
01330 Yüreğir /ADANA**

**Tel (322) 338 70 01
Faks (322) 338 73 70
E-posta besyo@cu.edu.tr
<http://besyo.cu.edu.tr>**